



art&bath

CATÁLOGO GENERAL 2024



# ÍNDICE NUMÉRICO

INDEX NUMÉRIQUE

## **KRION®** \_\_\_\_\_ **9**

AUSTIN	16
BALCA	18
HERMES	20
PERSEO	22
APOLO	23
HEROS	23
TIBET	24
SOJO	25
WILLIAM	26
QUARTER	27
SUTON	28
HARLEM	28
ROCK	29
JAZZ	29
SOUL	30
VULCANO	30
NEW	31
TABLEROS DE KRION®	32
COMPLEMENTOS DE KRION®	33

## **SOLID SURFACE** \_\_\_\_\_ **35**

TRAVIS	38
ONIX	39
ARENA	40
MONACO	40
BOL	41
DIANA	41
BIEL	42
JUNO	42
ASTRA	43
ABRIL	43

## **RESIN STONE** \_\_\_\_\_ **45**

HERA 1 SENO CON FALDÓN	46
HERA DOBLE SENO CON FALDÓN	47
HERA DOBLE SENO SIN FALDÓN	48
TABLEROS RESIN STONE	49

## **BAÑERAS** \_\_\_\_\_ **51**

MOAI	54
TERRY SOLID SURFACE	56
DEBA	58
DUERO	59
DANUBIO	60
LOIRA	61

## **PIEDRA** \_\_\_\_\_ **63**

AKUTAN	66
TOTEM	67
DAKOTA	68
GEA	69
TEXAS	69
ADWA	70
ABU	71
DANA	72
BERU	73
BELENUS	74
RACE	74
NAVIA	75
ARAMO	75
PETRA	76
DETROIT	77
ICON	78
EOS	79

## **LAVABOS SOBRE ENCIMERA** \_\_\_\_\_ **81**

VITO	84
FURNAS	86
EUROPA	88
DALLAS	88
ARA	89
TORMES	89
SIL	90
EUME	90
ONTARIO	91
QUEBEC	91
MÓNACO 48	92
MÓNACO 60	93
OBI	93
BOL CERÁMICA	94
TEBAS	96
AURE	96
ROUND MINI	97
OVAL	97
LEO	98
SAJA	98
LIBRA	99
MENFIS	99
GEMINI 75	100
BEIRA	100
YELTES	101
ANUBIS	101
FOGO	102
CATAY	104
AMUR	105

IRIS	105
HORUS	106
OSIRIS	108
SATET	110
AJAX	112
AGNES	112
PIETRO	114
NOA	115

## **LAVABOS SUSPENDIDOS** \_\_\_\_\_ **117**

GORDON	120
PICOLO	121
LIBRA	121
SIL	122
EUME	122
GEMINI	123
LEO	123
ADONIA	124
DASHA	124
BEMUS	125

## **LAVABOS DECORATIVOS** \_\_\_\_\_ **127**

TERRAZO	130
COPER	131
PRAGA	131
KARIBA	132
SFERA	132
DIPINTO	133
BELICE	133
ISEO	134
COMO	135
GÉNOVA	135
ORTA	136
GARDA	137
FIRENZE	137
GIZA	138
BOL BICOLOR	139
OSIRIS BICOLOR	139
NALON	140
BOL ORO	141
BOL PLATA	141
BOL BRONCE	141
INDIANA	142
ACRIS	143
CUBE	143

## **GALLERIA SERIES** \_\_\_\_\_ **145**

ANCORA	148
LAFONT	150

## **LAVABOS SOBRE MUEBLE** \_\_\_\_\_ **153**

ETNA MATE	154
ETNA BRILLO	154
ETNA NERO	158
QUADRA	159
THIN	160

## **MUEBLES Y ACCESORIOS** \_\_\_\_\_ **163**

SEVILLA	164
TOLEDO	164
JUEGO DE PATAS	164
HUESCA	165
SORIA	165
ÁVILA	165
VÁLVULAS	166
SOPORTES DE SUJECIÓN	167
SIFONES	168

# ÍNDICE

## ALFABÉTICO

INDEX ALPHABÉTIQUE

ABRIL	43	DEBA	58	LIBRA SUSPENDIDO	121	TABLEROS RESIN STONE	49
ABU	71	DETROIT	77	LOIRA	61	TEBAS	96
ACRIS	143	DIANA	41	MENFIS	99	TERRAZO	130
ADONIA	124	DIPINTO	133	MOAI	54	TERRY SOLID SURFACE	56
ADWA	70	DUERO	59	MONACO	40	TEXAS	69
AGNES	112	EOS	79	MÓNACO 48	92	THIN	160
AJAX	112	ETNA BRILLO	154	MÓNACO 60	93	TIBET	24
AKUTAN	66	ETNA MATE	154	NALON	140	TOLEDO	164
AMUR	105	ETNA NERO	158	NAVIA	75	TORMES	89
ANCORA	148	EUME	90	NEW	31	TOTEM	67
ANUBIS	101	EUME SUSPENDIDO	122	NOA	115	TRAVIS	38
APOLO	23	EUROPA	88	OBI	93	VÁLVULAS	166
ARA	89	FIRENZE	137	ONIX	39	VITO	84
ARAMO	75	FOGO	102	ONTARIO	91	VULCANO	30
ARENA	40	FURNAS	86	ORTA	136	WILLIAM	26
ASTRA	43	GARDA	137	OSIRIS	108	YELTES	101
AURE	96	GEA	69	OSIRIS BICOLOR	139		
AUSTIN	16	GEMINI	123	OVAL	97		
ÁVILA	165	GEMINI 75	100	PERSEO	22		
BALCA	18	GÉNOVA	135	PETRA	76		
BEIRA	100	GIZA	138	PICOLO	121		
BELENUS	74	GORDON	120	PIETRO	114		
BELICE	133	HARLEM	28	PRAGA	131		
BEMUS	125	HERA 1 SENO CON FALDÓN	46	QUADRA	159		
BERU	73	HERA DOBLE SENO CON FALDÓN	47	QUARTER	27		
BIEL	42	HERA DOBLE SENO SIN FALDÓN	48	QUEBEC	91		
BOL SOLID SURFACE	41	HERMES	20	RACE	74		
BOL BICOLOR	139	HEROS	23	ROCK	29		
BOL BRONCE	141	HORUS	106	ROUND MINI	97		
BOL CERÁMICA	94	HUESCA	165	SAJA	98		
BOL ORO	141	ICON	78	SATET	110		
BOL PLATA	141	INDIANA	142	SEVILLA	164		
CATAY	104	IRIS	105	SFERA	132		
COMO	135	ISEO	134	SIFONES	168		
COMPLEMENTOS DE KRION®	33	JAZZ	29	SIL	90		
COPER	131	JUEGO DE PATAS	164	SIL SUSPENDIDO	122		
CUBE	143	JUNO	42	SOJO	25		
DAKOTA	68	KARIBA	132	SOPORTES DE SUJECIÓN	167		
DALLAS	88	LAFONT	150	SORIA	165		
DANA	72	LEO	98	SOUL	30		
DANUBIO	60	LEO SUSPENDIDO	123	SUTON	28		
DASHA	124	LIBRA	99	TABLEROS DE KRION®	32		

LAVABOS  
VASQUES

**KRION**  
SOLID SURFACE ACRÍLICO

## ¿QUE ES EL KRION?

Krion® es un material cálido, compacto y con tacto similar a la piedra natural. Compuesto por dos terceras partes de minerales naturales (ATH: Trihidrato de Alúmina) y bajo porcentaje de resinas de gran resistencia.

Esta composición dota a Krion® de unas claras particularidades exclusivas y de alto rendimiento y versatilidad. Krion® destaca por su carencia de poros, en un proceso de refinado de 7 micras, lo cual le aporta capacidades antibacterianas sin ningún tipo de aditivos, dureza, resistencia, durabilidad, facilidad de reparación, escaso mantenimiento y fácil limpieza.

Podemos crear espacios sin juntas, lo cual impide la absorción de líquidos y facilita su mantenimiento.

Krion® ECO-ACTIVE SOLD TECHNOLOGY es un salto revolucionario que ha dado Krion® en el mundo del Solid Surface. Esta nueva tecnología de Krion® está basada en dotar al material de una serie de múltiples propiedades, fundamentadas en el fenómeno natural de la fotocatalisis.

No altera para nada el producto original, no altera sus cualidades físicas ni el color, no tiene limitaciones en su uso y no es un simple tratamiento superficial. Por supuesto no contiene ningún componente peligroso.

Este efecto es activo, es decir que cada vez que la luz del sol incide sobre Krion®, este efecto foto catalítico se reactiva limpiando la superficie de cualquier bacteria o antígeno.

## QU'EST QUE C'EST LE KRION?

Le Krion® est un matériau chaud et compact au toucher proche de la pierre naturelle. Composé de deux tiers de minéraux naturels (ATH : Alumina Trihydrate) et d'un faible pourcentage de résines très résistantes.

Cette composition confère au Krion® des caractéristiques claires et exclusives ainsi que des performances et une polyvalence élevées. Krion® se distingue par son absence de pores, dans un processus de raffinage de 7 microns, ce qui lui confère des capacités antibactériennes sans aucun type d'additif, dureté, résistance, durabilité, facilité de réparation, faible entretien et nettoyage facile.

Nous pouvons créer des espaces sans joints, ce qui empêche l'absorption de liquides et facilite leur entretien.

Krion® ECO-ACTIVE SOLD TECHNOLOGY est un saut révolutionnaire que Krion® a franchi dans le monde du Solid Surface. Cette nouvelle technologie Krion® consiste à doter le matériau d'une série de propriétés multiples, basées sur le phénomène naturel de la photocatalyse.

Il n'altère en rien le produit d'origine, il n'altère ni ses qualités physiques ni sa couleur, il n'a aucune limitation d'utilisation et il ne s'agit pas d'un simple traitement de surface. Bien sûr, il ne contient aucun composant dangereux.

Cet effet est actif, ce qui signifie qu'à chaque fois que la lumière du soleil frappe Krion®, cet effet photocatalytique est réactivé, nettoyant la surface de toute bactérie ou antigène.

**KRION®**  
PORCELANOSA Grupo



Fórmula exclusiva  
Formule exclusif



Inspiración natural  
Inspiration naturel

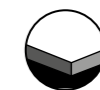

Diferentes acabados  
Différent finitions



100% reutilizable  
100% réutilisable



Antibacteriano  
Antibactérien



## INFINITAS POSIBILIDADES

El compacto mineral Krion® de nueva generación aporta mejoras significativas al equipamiento y muebles de baño.

Su elevada resistencia a diversos factores, su calidez en el tacto, su no porosidad y sobre todo, su durabilidad, son solamente algunas de las propiedades que destacan a la hora de desarrollar baños de Solid Surface.

La facilidad en la limpieza y en la reparación de este material, así como su escaso mantenimiento, favorecen al desarrollo de equipamientos de baños de superficie sólida que aporten calidez y modernidad al espacio sin dejar de lado la utilidad.

## INFINI CHANCES

*Le compact minéral Krion® nouvelle génération apporte des améliorations significatives à l'équipement et au mobilier de la salle de bain.*

*Sa haute résistance à divers facteurs, sa chaleur au toucher, sa non-porosité et, surtout, sa durabilité, ne sont que quelques-unes des propriétés qui se démarquent lors du développement de salles de bains en Solid Surface.*

*La facilité de nettoyage et de réparation de ce matériau, ainsi que son faible entretien, favorisent le développement d'équipements de salle de bain à surface solide qui ajoutent chaleur et modernité à l'espace sans négliger l'utilité.*



## EL LÍMITE LO PONES TÚ

Pídenos lo que necesites, el límite lo pones tú. Si se puede imaginar se puede hacer. Desde Art & bath queremos que sepas que podemos fabricar los que necesites, estamos a tu disposición para cualquiera de tus proyectos.

La versatilidad que nos otorga Krion® no tiene límites. Es un potencial que queremos explorar contigo. Tú lo diseñas y nosotros lo fabricamos.

No te limites al baño, desde encimeras de cocina hasta escritorios, mobiliario o lo que se te ocurra.

Estamos a tu disposición.

## LA LIMITE VOUS LE METTEZ

*Demandez-nous ce dont vous avez besoin, la limite dépend de vous. Si cela peut être imaginé, cela peut être fait. Chez Art & Bath, nous voulons que vous sachiez que nous pouvons fabriquer ce dont vous avez besoin, nous sommes à votre disposition pour tous vos projets.*

*La polyvalence que Krion® nous offre n'a pas de limites. C'est un potentiel que nous voulons explorer avec vous. Vous le concevez et nous le fabriquons.*

*Ne vous limitez pas à la salle de bain, des comptoirs de cuisine aux bureaux, aux meubles ou à tout ce à quoi vous pouvez penser.*

*Nous sommes à votre disposition.*



# ¿CÓMO PEDIR UN LAVABO DE KRION® A MEDIDA?

COMMENT COMMANDER UN VASQUE KRION® PERSONNALISÉ?

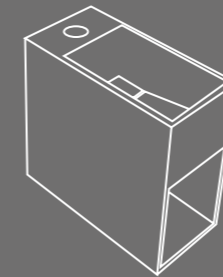

## 1º

Elige el modelo, puedes escoger cualquier lavabo de la familia Krion®.

*Choisissez le modèle, vous pouvez choisir n'importe quel vasque de la famille Krion®.*



## 2º

Elige tus medidas, recuerda que pueden ser las del catálogo o de elección libre, sujeta a cotización. Selecciona las medidas del seno y de la encimera.

*Choisissez vos mesures, rappelez-vous qu'elles peuvent être celles du catalogue ou librement choisies, sous réserve d'un devis. Sélectionnez les dimensions des vasques ainsi que du plan.*

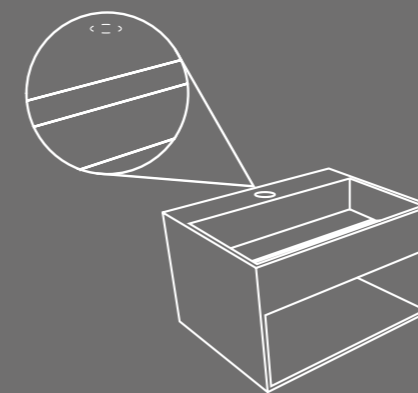

## 3º

Indícanos si quieres que lleve agujero de grifo o no. Este paso es muy importante ya que por defecto nunca lo llevará.

*Dites-nous si vous voulez qu'il ait un trou pour robinet ou non. Cette étape est très importante car par défaut, aucune vasque sera avec percement de robinetterie.*

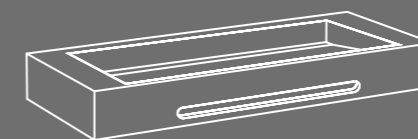

## 4º

Añade los accesorios que quieras: zócalos, rebosadero, faldón, toallero troquelado...

*Ajoutez les accessoires que vous souhaitez: crédence, trop-plein, tablier, porte-serviettes prédécoupé...*





### CODIFICACIÓN / CODAGE

MEDIDAS MESURES	1 SENO 1 VASQUE	1 SENO+FALDÓN 1 VASQUE + JUPE
81x46	30.620.277	30.880.277
91x46	30.640.277	30.907.277
101x46	30.665.277	30.970.277
111x46	30.695.277	30.1077.277
121x56	30.755.277	30.1134.277
131x46	30.790.277	30.1169.277
141x46	30.830.277	30.1205.277
151x46	30.895.277	30.1230.277
161x46	30.935.277	30.1295.277
171x46	30.970.277	30.1354.277
181x46	30.1000.277	30.1460.277
191x46	30.1080.277	30.1550.277
201x46	30.1130.277	30.1650.277

### OPCIONES Y ACCESORIOS / OPTIONS ET ACCESSOIRES

Incremento Seno 80	30.70.277	Estructura soporte (1 ud).	30.24.277
Augmenter Vasque 80	30.70.277	Structure de support (1ud)	30.24.277
Incremento Seno 100	30.110.277	Toallero frontal o lateral 32 - 42 cm	30.45.277
Augmenter Vasque 100	30.110.277	Port serviette frontal ou latérale 32 - 42 cm	30.45.277
Mecanización de grifo	sin cargo.	Zócalo (5cm) 30 € mínimo	0,95€/cm lineal
Trou pour robinet	gratuit	Plinthes (5cm) 30 € min.	0,95€/cm lineal
Rebosadero	30.27.277	Senos adicionales	30.275.277
Trop plein	30.27.277	Vasque supplémentaire	30.275.277
Incremento por ampliación fondo hasta 53 cm.	15%		
Charge supplémentaire pour l'élargissement	15%		

### INFORMACIÓN TÉCNICA / INFORMATION TECHNIQUE

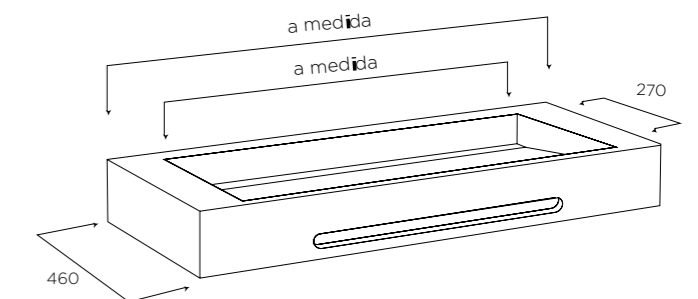
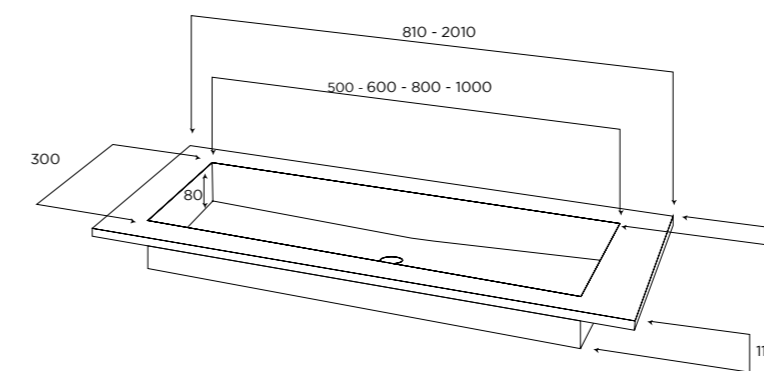

\* Salvo que se indique lo contrario, ningún lavabo llevará agujero de grifo.  
\* Sauf indication u contraire, aucune vasque sera avec percement de robinetterie.



### CODIFICACIÓN / CODAGE

MEDIDAS MESURES	1 SENO 1 VASQUE	1 SENO+FALDÓN 1 VASQUE + JUPE
81x46	30.753.277	30.972.277
91x46	30.768.277	30.1008.277
101x46	30.783.277	30.1042.277
111x46	30.798.277	30.1077.277
121x56	30.880.277	30.1134.277
131x46	30.890.277	30.1169.277
141x46	30.945.277	30.1250.277
151x46	30.1050.277	30.1325.277
161x46	30.1125.277	30.1425.277
171x46	30.1200.277	30.1520.277
181x46	30.1280.277	30.1595.277
191x46	30.1370.277	30.1725.277
201x46	30.1480.277	30.1860.277

### OPCIONES Y ACCESORIOS / OPTIONS ET ACCESSOIRES

Incremento por seno a medida	15%	Estructura soporte (1 ud).	30.24.277
Augmentation par vasque à mesure	15%	Structure de support (1ud)	30.24.277
Mecanización de grifo	sin cargo.	Toallero frontal o lateral 32 - 42 cm	30.45.277
Trou pour robinet	gratuit	Port serviette frontal ou latérale 32 - 42 cm	30.45.277
Rebosadero	30.27.277	Zócalo (5cm) 30 € mínimo	0,95€/cm lineal
Trop plein	30.27.277	Plinthes (5cm) 30 € min.	0,95€/cm lineal
Incremento por ampliación fondo hasta 53 cm.	15%	Seno adicional	30.275.277
Charge supplémentaire pour l'élargissement	15%	Vasque supplémentaire	30.275.277

### INFORMACIÓN TÉCNICA / INFORMATION TECHNIQUE

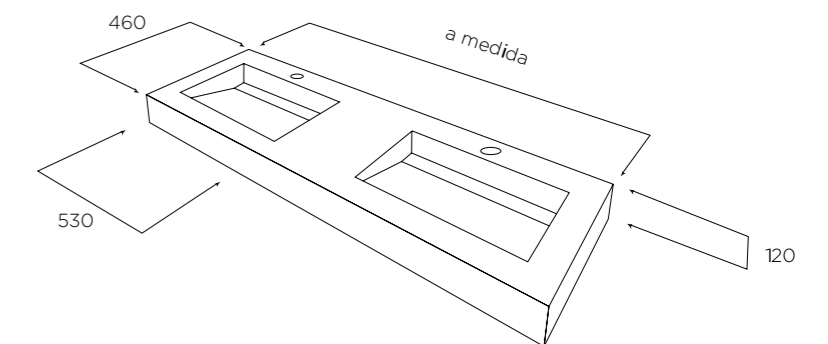
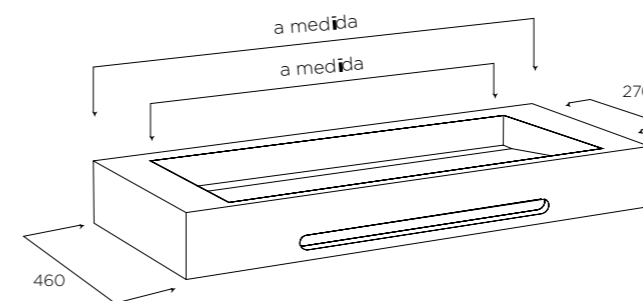

\* Salvo que se indique lo contrario, ningún lavabo llevará agujero de grifo.  
\* Sauf indication u contraire, aucune vasque sera avec percement de robinetterie.



### CODIFICACIÓN / CODAGE

MEDIDAS MESURES	1 SENO 1 VASQUE	1 SENO+FALDÓN 1 VASQUE + JUPE
61x46	30.343.277	30.545.277
71x46	30.362.277	30.583.277
81x46	30.385.277	30.628.277
91x46	30.407.277	30.675.277
101x46	30.430.277	30.720.277
111x46	30.453.277	30.766.277
121x46	30.476.277	30.812.277
131x46	30.551.277	30.917.277
141x46	30.574.277	30.964.277
151x46	30.597.277	30.1009.277
161x46	30.620.277	30.1055.277
171x46	30.644.277	30.1102.277
181x46	30.796.277	30.1294.277
191x46	30.826.277	30.1347.277
201x46	30.856.277	30.1402.277

### OPCIONES Y ACCESORIOS / OPTIONS ET ACCESSOIRES

Mecanización de grifo <i>Trou pour robinet</i>	sin cargo. <i>gratuit</i>	Estructura soporte (1 ud.) <i>Structure de support (1ud)</i>	30.24.277
Rebosadero <i>Trop plein</i>	30.27.277	Toallero frontal o lateral 32 - 42 cm <i>Port serviette frontal ou latérale 32 - 42 cm</i>	30.45.277
Seno adicional <i>Vasque supplémentaire</i>	30.160.277	Zócalo (5cm) 30 € mínimo <i>Plinthes (5cm) 30 € min.</i>	0,95€/cm lineal
Incremento por ampliación fondo 53 cm. <i>Charge supplémentaire pour l'élargissement</i>	15%		0,95€/cm lineal

### INFORMACIÓN TÉCNICA / INFORMATION TECHNIQUE

**SENO S**  
400x270x100mm

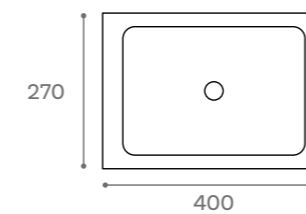

**SENO M**  
530x270x120mm

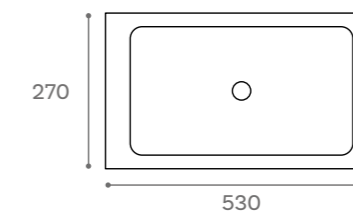

Para medidas a partir de 81 y doble seno a partir 141 incluido.  
*Pour mesures à partir de 81 et double poitrine à partir de 141 inclus.*

\* Salvo que se indique lo contrario, ningún lavabo llevará agujero de grifo.  
*\* Sauf indication u contraire, aucune vasque sera avec percement de robinetterie.*

# PERSEO

LAVABOS KRION®



## OPCIONES Y ACCESORIOS / OPTIONS ET ACCESSOIRES

Mecanización de grifo <i>Trou pour robinet</i>	sin cargo. <i>gratuit</i>
Rebosadero <i>Trop plein</i>	03.027.277
Seno adicional <i>Vasque supplémentaire</i>	03.0160.277
Incremento por ampliación fondo 53 cm. <i>Charge supplémentaire pour l'élargissement</i>	15%
Estructura soporte (1 ud). <i>Structure de support (1ud)</i>	03.024.277
Toallero frontal o lateral 32 - 42 cm <i>Port serviette frontale ou latérale 32 - 42 cm</i>	03.045.277
Zócalo (5 cm de altura.) 30 € mín. <i>Plinthes (5cm) 30 € min.</i>	0,95€/cm lineal

## INFORMACIÓN TÉCNICA / INFORMATION TECHNIQUE

**SENO**  
100x270x90mm

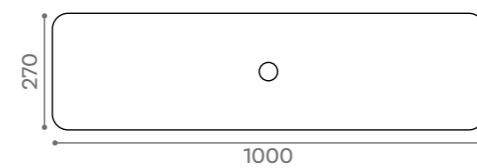

\* Salvo que se indique lo contrario, ningún lavabo llevará agujero de grifo.  
\* Sauf indication u contraire, aucune vasque sera avec percement de robinetterie.

## CODIFICACIÓN / CODAGE

MEDIDAS MESURES	1 SENO 1 VASQUE	1 SENO+FALDÓN 1 VASQUE + JUPE	MEDIDAS MESURES	1 SENO 1 VASQUE	1 SENO+FALDÓN 1 VASQUE + JUPE
121x46	30.476.277	30.812.277	171x46	30.644.277	30.1102.277
131x46	30.551.277	30.917.277	181x46	30.796.277	30.1294.277
141x46	30.574.277	30.964.277	191x46	30.826.277	30.1347.277
151x46	30.597.277	30.1009.277	201x46	30.856.277	30.1402.277
161x46	30.620.277	30.1055.277			

# APOLO / HEROS

LAVABOS KRION®



## OPCIONES Y ACCESORIOS / OPTIONS ET ACCESSOIRES

Mecanización de grifo <i>Trou pour robinet</i>	sin cargo. <i>gratuit</i>
Rebosadero <i>Trop plein</i>	03.027.277
Seno adicional <i>Vasque supplémentaire</i>	03.0160.277
Incremento por ampliación fondo 53 cm. <i>Charge supplémentaire pour l'élargissement</i>	15%
Estructura soporte (1 ud). <i>Structure de support (1ud)</i>	03.024.277
Toallero frontal o lateral 32 - 42 cm <i>Port serviette frontale ou latérale 32 - 42 cm</i>	03.045.277
Zócalo (5cm) 30 € mínimo <i>Plinthes (5cm) 30 € min.</i>	0,95€/cm lineal

## INFORMACIÓN TÉCNICA / INFORMATION TECHNIQUE

**SENO APOLO**  
500x300x80mm

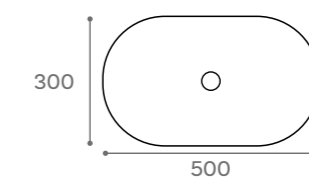

**SENO APOLO**  
370x370x80mm

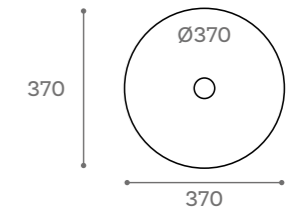

\* Salvo que se indique lo contrario, ningún lavabo llevará agujero de grifo.  
\* Sauf indication u contraire, aucune vasque sera avec percement de robinetterie.

## CODIFICACIÓN / CODAGE

MEDIDAS MESURES	1 SENO 1 VASQUE	1 SENO+FALDÓN 1 VASQUE + JUPE	MEDIDAS MESURES	1 SENO 1 VASQUE	1 SENO+FALDÓN 1 VASQUE + JUPE
71x46	30.362.277	30.583.277	141x46	30.574.277	30.964.277
81x46	30.385.277	30.628.277	151x46	30.597.277	30.1009.277
91x46	30.407.277	30.675.277	161x46	30.620.277	30.1055.277
101x46	30.430.277	30.720.277	171x46	30.644.277	30.1102.277
111x46	30.453.277	30.766.277	181x46	30.796.277	30.1294.277
121x46	30.476.277	30.812.277	191x46	30.826.277	30.1347.277
131x46	30.551.277	30.917.277	201x46	30.856.277	30.1402.277



**INFORMACIÓN TÉCNICA / INFORMATION TECHNIQUE**

**CENTRADO / CENTRAL**  
SENO DE 530x290mm

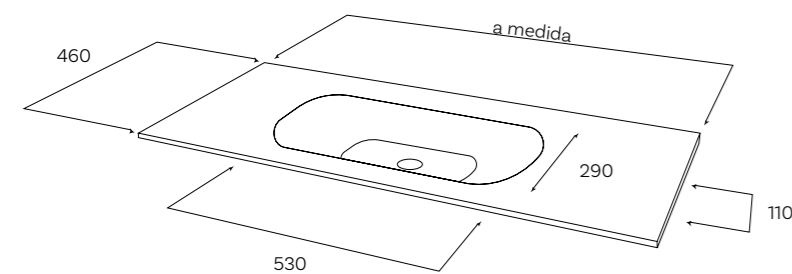

**DESPLAZADO / DÉPLACÉ**  
SENO DE 450x290mm

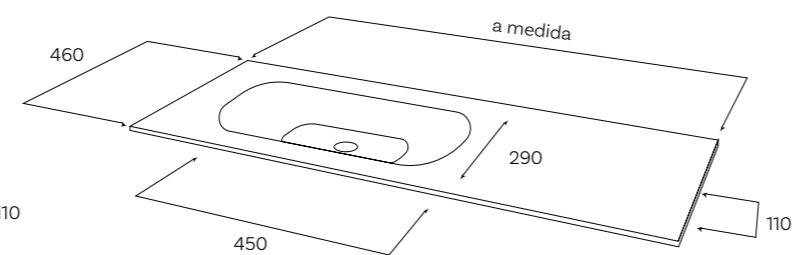

\* Producto en stock, se servirán las medidas de catálogo y las intermedias.  
\* Produit en stock, catalogue et mesures intermédiaires setont disponibles.

**CODIFICACIÓN / CODAGE**

MEDIDAS MESURES	1 SENO CENTRADO 1 VASQUE CENTRAL	1 SENO DESPLAZADO 1 VASQUE DÉPLACÉ	DOBLE SENO DOUBLE VASQUE
81x46	30.266.277	-	-
101x46	30.345.277	-	-
121x46	30.381.277	-	30.543.277
141x46	30.473.277	30.509.277	-
161x46	30.502.277	30.527.277	-



**CARACTERÍSTICAS / CARACTÉRISTIQUES**

Lavabo de pie.  
Disponible para grifería empotrada y en dos tipos de seno sin coste adicional; Austin y Balca.

Vasque autoportant.  
Egalement disponible pour robinets pour mur et en deux types de vasque sans frais supplémentaires; Austin et Balca.

**INFORMACIÓN TÉCNICA / INFORMATION TECHNIQUE**

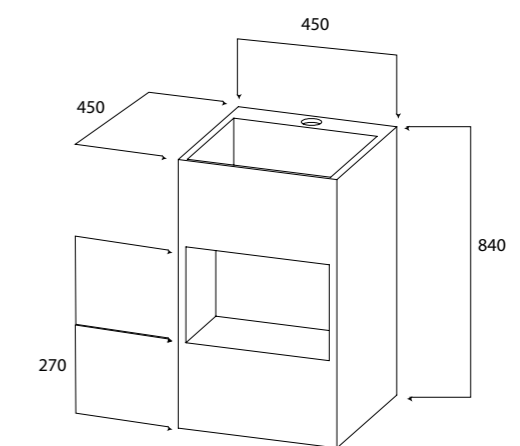

**CODIFICACIÓN / CODAGE**

MODELO MODÈLE	CÓDIGO CODE	REFERENCIA RÉFÉRENCE
SOJO BLANCO K-LIFE	30.1478.277	LAV.SOJOKR

# WILLIAM

LAVABOS KRION®



## CARACTERÍSTICAS / CARACTÉRISTIQUES

Mueble suspendido.  
Con lavabo integrado  
Sujeción y tornillería incluida.  
Cajón con cierre amortiguado.

*Meubles suspendus.  
Avec vasque intégré  
Kit de fixation et des vis inclus.  
Tiroir à fermeture amortie.*

## INFORMACIÓN TÉCNICA / INFORMATION TECHNIQUE

### MUEBLE WILLIAM 100

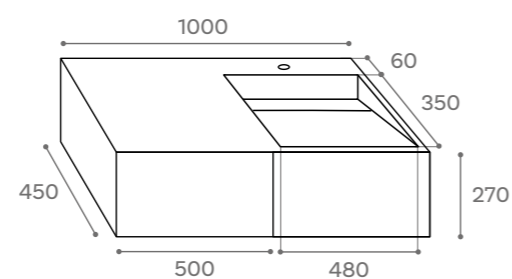

### MUEBLE WILLIAM 120

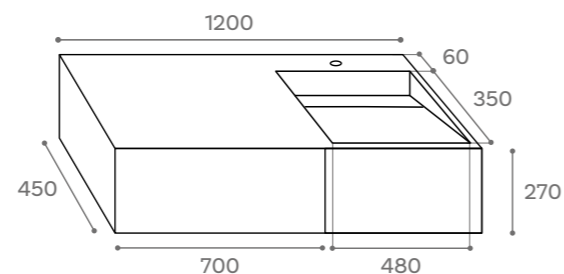

\* Salvo que se indique lo contrario, ningún lavabo llevará agujero de grifo.

\* Sauf indication u contraire, aucune vasque sera avec percement de robinetterie.

## CODIFICACIÓN / CODAGE

MODELO MODÈLE	CÓDIGO CODE	REFERENCIA RÉFÉRENCE
WILLIAM 100	30.1390.277	LAV.WILLIAM100
WILLIAM 120	30.1490.277	LAV.WILLIAM120

# QUARTER

LAVABOS KRION®



## CARACTERÍSTICAS / CARACTÉRISTIQUES

Lavabo suspendido.  
Sujeción y tornillería incluida.

*Vasque suspendue.  
Kit de fixation et des vis inclus.*

## INFORMACIÓN TÉCNICA / INFORMATION TECHNIQUE

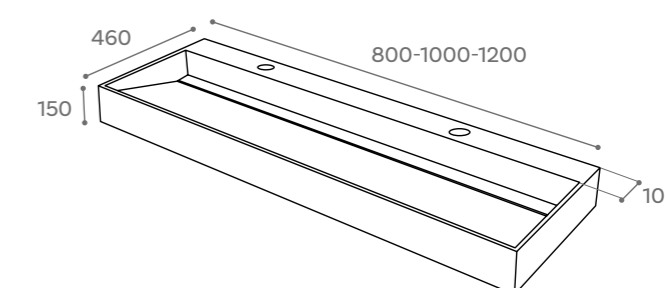

\* Salvo que se indique lo contrario, ningún lavabo llevará agujero de grifo.

\* Sauf indication u contraire, aucune vasque sera avec percement de robinetterie.

## CODIFICACIÓN / CODAGE

MODELO MODÈLE	CÓDIGO CODE	REFERENCIA RÉFÉRENCE
QUARTER 81X46	30.640.277	ESSIQ81X46
QUARTER 101X46	30.690.277	ESSIQ101X46
QUARTER 121X46	30.760.277	ESSIQ121X46

\* Disponible a medida bajo cotización previa.  
\* Sur mesure disponible sur devis préalable.

# SUTON

## LAVABOS KRICH®



### CARACTERÍSTICAS / CARACTÉRISTIQUES

Lavabo suspendido.  
Sin rebosadero.  
Sujeción y tornillería  
incluida.

Vasque suspendus.  
Sans trop plein.  
Kit de fixation et des  
vis inclus.

### INFORMACIÓN TÉCNICA / INFORMATION TECHNIQUE

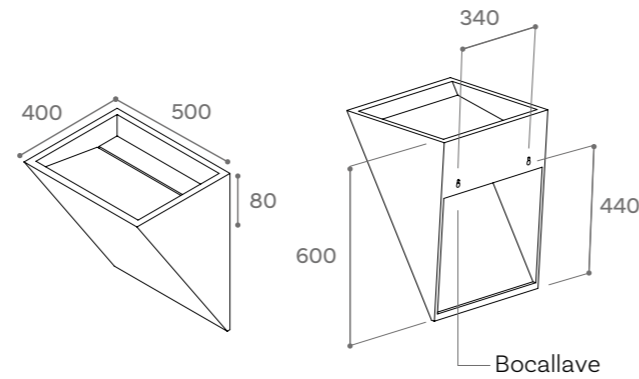

### CODIFICACIÓN / CODAGE

MODELO MODÈLE	CÓDIGO CODE	REFERENCIA RÉFÉRENCE
SUTON	30.736.277	LAV.SUTONKR

# ROCK

## LAVABOS KRICH®



### CARACTERÍSTICAS / CARACTÉRISTIQUES

Mueble suspendido.  
Sin rebosadero.  
Sujeción y tornillería  
incluida.

Meubles suspendus.  
Sans trop plein.  
Kit de fixation et des  
vis inclus.

### INFORMACIÓN TÉCNICA / INFORMATION TECHNIQUE

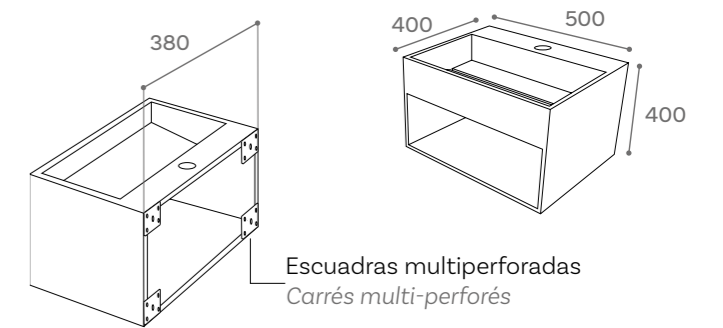

### CODIFICACIÓN / CODAGE

MODELO MODÈLE	CÓDIGO CODE	REFERENCIA RÉFÉRENCE
ROCK	30.969.277	LAV.SOL.ROCK

\* Salvo que se indique lo contrario, ningún lavabo llevará agujero de grifo  
\* Sauf indication u contraire, aucune vasque sera avec percement de robinetterie.

# HARLEM

## LAVABOS KRICH®



### CARACTERÍSTICAS / CARACTÉRISTIQUES

Lavabo de sobre encimera.  
Sin rebosadero.

Vasque à poser.  
Sans trop plein.

### INFORMACIÓN TÉCNICA / INFORMATION TECHNIQUE

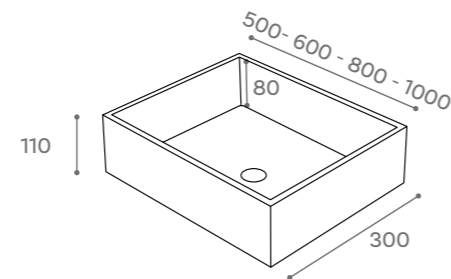

### CODIFICACIÓN / CODAGE

MODELO MODÈLE	CÓDIGO CODE	REFERENCIA RÉFÉRENCE
HARLEM 50	30.436.277	LAV.HARLEM50
HARLEM 60	30.455.277	LAV.HARLEM60
HARLEM 80	30.490.277	LAV.HARLEM80
HARLEM 100	30.530.277	LAV.HARLEM100

# JAZZ

## LAVABOS KRICH®



### CARACTERÍSTICAS / CARACTÉRISTIQUES

Mueble suspendido.  
Sin rebosadero.  
Sujeción y tornillería  
incluida.

Meubles suspendus.  
Sans trop plein.  
Kit de fixation et des  
vis inclus.

### INFORMACIÓN TÉCNICA / INFORMATION TECHNIQUE

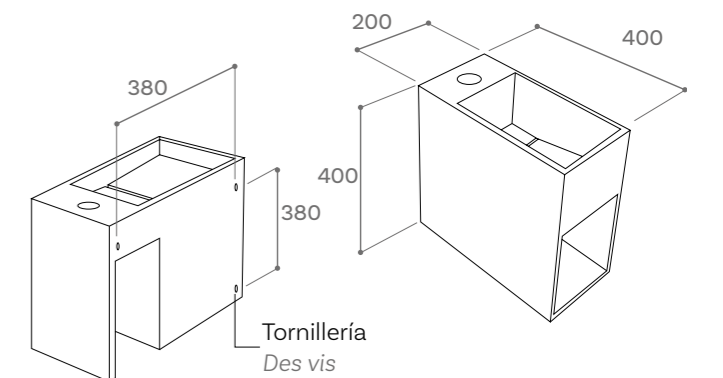

### CODIFICACIÓN / CODAGE

MODELO MODÈLE	CÓDIGO CODE	REFERENCIA RÉFÉRENCE
JAZZ	30.565.277	MSSIJ

\* Salvo que se indique lo contrario, ningún lavabo llevará agujero de grifo  
\* Sauf indication u contraire, aucune vasque sera avec percement de robinetterie.

# SOUL

## LAVABOS KRICH®



### CARACTERÍSTICAS / CARACTÉRISTIQUES

Mueble suspendido.  
Sin rebosadero.  
Sujeción y tornillería  
incluida.

*Meubles suspendus.  
Sans trop plein.  
Kit de fixation et des  
vis inclus.*

### INFORMACIÓN TÉCNICA / INFORMATION TECHNIQUE

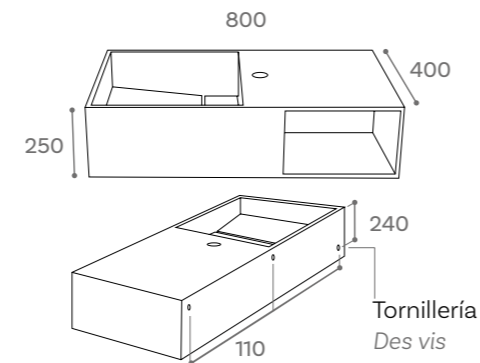

### CODIFICACIÓN / CODAGE

MODELO MODÈLE	CÓDIGO CODE	REFERENCIA RÉFÉRENCE
SOUL	30.1125.277	MSSIS

\* Salvo que se indique lo contrario, ningún lavabo llevará agujero de grifo  
\* Sauf indication u contraire, aucune vasque sera avec percement de robinetterie.

# VULCANO

## LAVABOS KRICH®



### CARACTERÍSTICAS / CARACTÉRISTIQUES

Mueble suspendido.  
Sin rebosadero.  
Sujeción y tornillería  
incluida.

*Meubles suspendus.  
Sans trop plein.  
Kit de fixation et des  
vis inclus.*

### INFORMACIÓN TÉCNICA / INFORMATION TECHNIQUE

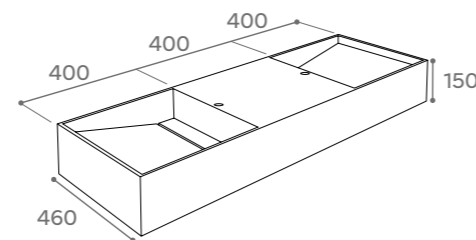

### CODIFICACIÓN / CODAGE

MODELO MODÈLE	CÓDIGO CODE	REFERENCIA RÉFÉRENCE
VULCANO	30.995.277	ESSIV121X46

\* Salvo que se indique lo contrario, ningún lavabo llevará agujero de grifo  
\* Sauf indication u contraire, aucune vasque sera avec percement de robinetterie.

# NEW

## LAVABOS KRICH®



### CARACTERÍSTICAS / CARACTÉRISTIQUES

Lavabo suspendido.  
Sujeción y tornillería incluida.

*Vasque suspendue.  
Kit de fixation et des vis inclus.*

### INFORMACIÓN TÉCNICA / INFORMATION TECHNIQUE

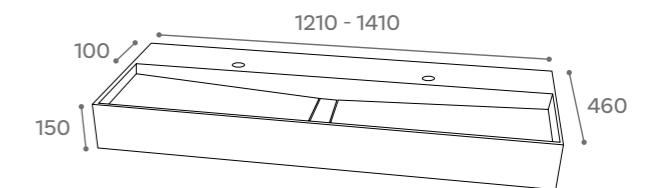

\* Salvo que se indique lo contrario, ningún lavabo llevará agujero de grifo.

\* Sauf indication u contraire, aucune vasque sera avec percement de robinetterie.

### CODIFICACIÓN / CODAGE

MODELO MODÈLE	CÓDIGO CODE	REFERENCIA RÉFÉRENCE
NEW 121X46	30.990.277	ESSIN121X46
NEW 141X46	30.1200.277	ESSIN141X46



# TABLEROS DE KRION®

TABLEAUS DE KRION®

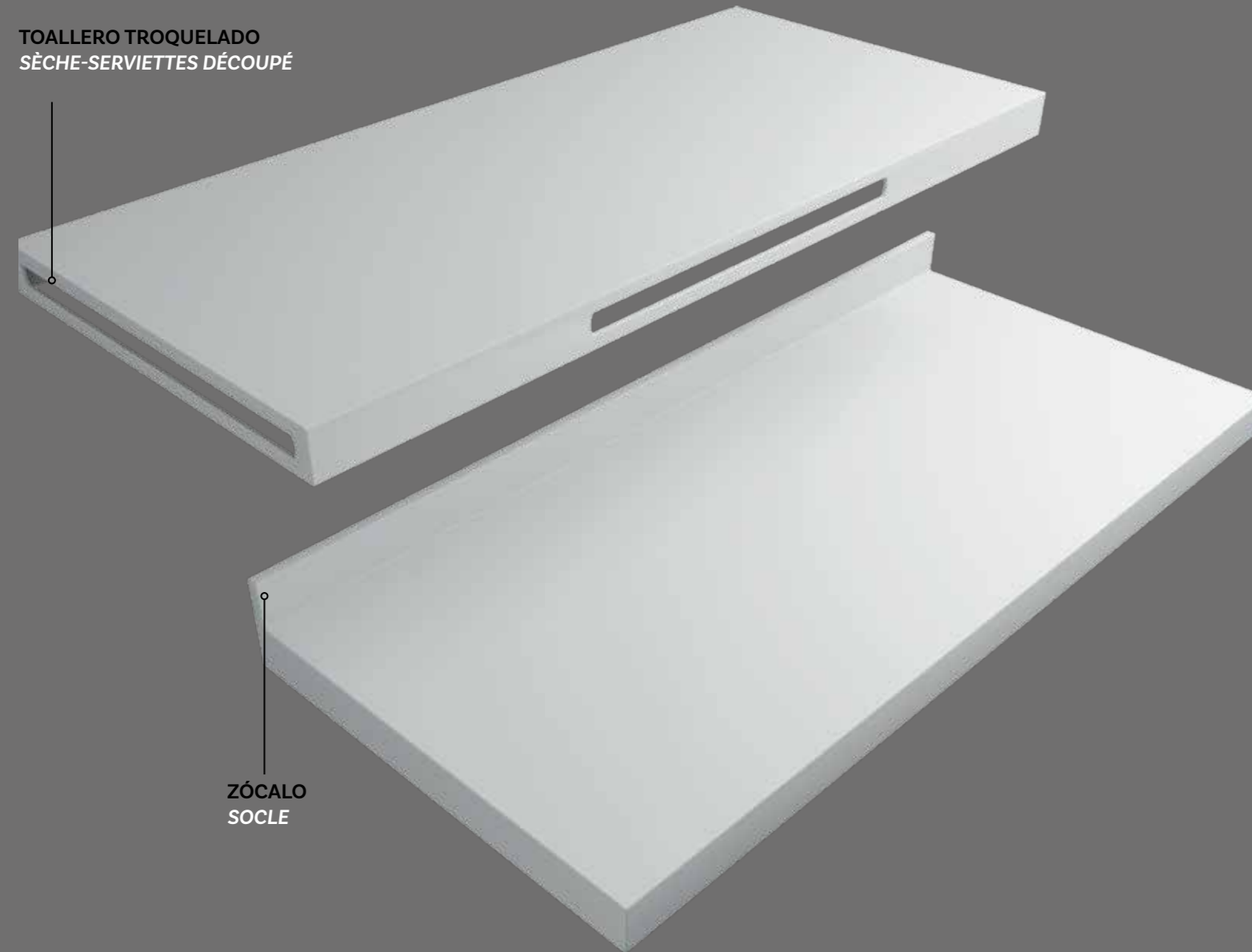

## CODIFICACIÓN / CODAGE

MEDIDAS MESURES	TABLERO TABLEAU	TABLERO+FALDÓN TABLEAU+JUPE
71x46	30.182.277	30.367.277
81x46	30.197.277	30.404.277
91x46	30.213.277	30.439.277
101x46	30.229.277	30.475.277
111x46	30.244.277	30.509.277
121x46	30.258.277	30.545.277
131x46	30.285.277	30.599.277
141x46	30.300.277	30.635.277
151x46	30.315.277	30.670.277
161x46	30.331.277	30.706.277
171x46	30.345.277	30.740.277
181x46	30.360.277	30.760.277
191x46	30.370.277	30.775.277
201x46	30.380.277	30.790.277

## ACCESORIOS / ACCESSOIRES

Mecanización agujero grifo y desagüe Trou pour robinet et vasque	Sin cargo Gratuit
Incremento por ampliación fondo 53 cm. Charge supplémentaire pour l'élargissement	15%
Estructura soporte (1 ud). Structure de support (1ud)	30.24.277
Toallero frontal o lateral 32 - 42 cm Port serviette frontal ou latérale 32 - 42 cm	30.45.277
Zócalo (5cm) 30 € mínimo Plinthes (5cm) 30 € min.	0,95€/cm lineal 0,95€/cm lineal

# COMPLEMENTOS DE KRION®

COMPLÉMENTS KRION®

## PORTAROLLOS PORTE-ROULEAU

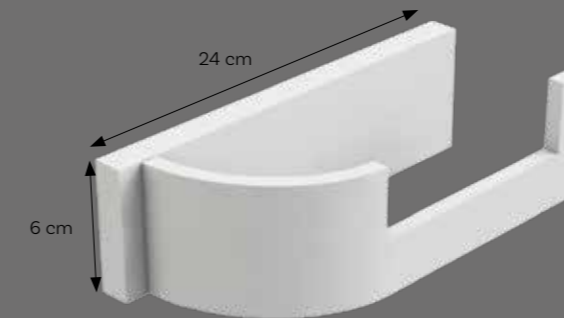

CÓDIGO  
CODE  
30.59.277

REFERENCIA  
RÉFÉRENCE  
PTRLKR

## TOALLERO LAVABO PORTE-SERVIETTE

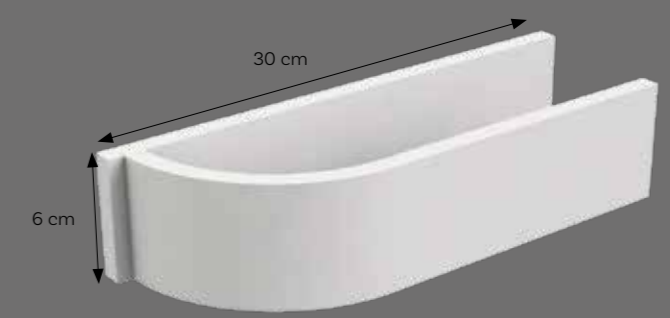

CÓDIGO  
CODE  
30.49.277

REFERENCIA  
RÉFÉRENCE  
TOALGRKR

## BANQUETA BANQUETTE

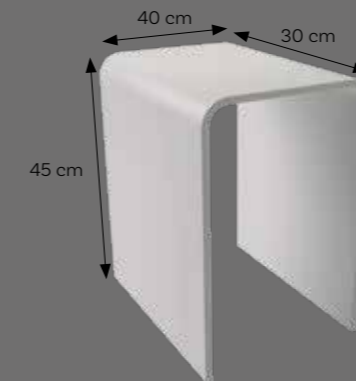

CÓDIGO  
CODE  
30.160.277

REFERENCIA  
RÉFÉRENCE  
BAQTKR

## TOALLERO BIDÉ PETIT PORTE-SERVIETTE

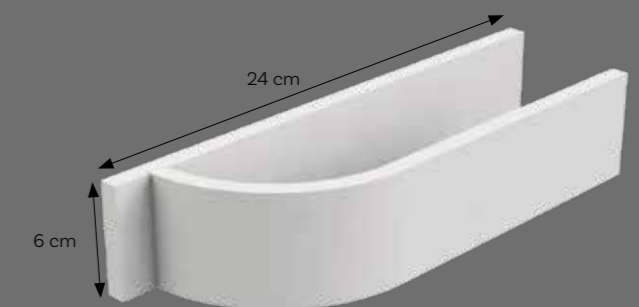

CÓDIGO  
CODE  
30.42.277

REFERENCIA  
RÉFÉRENCE  
TOALPQKR

## PERCHA DUCHA CROCHET

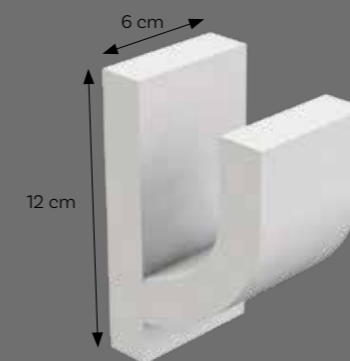

CÓDIGO  
CODE  
30.32.277

REFERENCIA  
RÉFÉRENCE  
PERCHKR

## VÁLVULA BONDE



CÓDIGO  
CODE  
30.58.277

REFERENCIA  
RÉFÉRENCE  
VALUNI.TSI

The background of the entire image is a dense, repeating pattern of light gray water droplets of various sizes, scattered across a white background. The droplets are rendered with soft shading to give them a three-dimensional appearance.

LAVABOS  
VASQUES

**SOLID SURFACE**

## LAVABOS DE SOLID SURFACE

El Solid Surface se posiciona como un material de vanguardia en el diseño de interiores, compuesto por resinas de poliéster y un mineral ATH extremadamente fino. Esta combinación de materias primas de alta calidad garantiza un producto final de gran blancura y durabilidad. Los procesos de producción, totalmente automatizados y con mezcla al vacío, aseguran una buena compactación y uniformidad en cada pieza.

Las ventajas del Solid Surface son notables, especialmente cuando se trata de la fabricación de lavabos a medida. Presenta una alta resistencia a los impactos y al desgaste diario, manteniendo su integridad estructural y estética con el tiempo. Su superficie cerrada y sin poros no solo facilita la limpieza diaria, sino que también es aseptica y resistente a manchas. Este material cuenta con propiedades antirrayado y antideslizantes, brindando seguridad y preservando su apariencia original.

Además, el Solid Surface se destaca por su fácil mantenimiento, reduciéndose a la limpieza con agua jabonosa o detergentes cremosos. Su durabilidad excepcional, capacidad de reparación y la posibilidad de fabricar lavabos a medida, lo convierten en una elección versátil y accesible para diversas aplicaciones en el diseño de interiores. En resumen, el Solid Surface ofrece una estética atractiva, combinada con resistencia, facilidad de cuidado y adaptabilidad para la creación de lavabos personalizados que satisfacen las necesidades específicas de cada proyecto.

## VASQUES EN SOLID SURFACE

*Le Solid Surface se positionne comme un matériau de pointe dans le domaine du design intérieur, constitué de résines de polyester et d'un minéral ATH extrêmement fin. Cette combinaison de matières premières de haute qualité garantit un produit final d'une grande blancheur et durabilité. Les processus de production, entièrement automatisés et utilisant le vide pour le mélange, assurent une bonne compaction et une uniformité dans chaque pièce.*

*Les avantages du Solid Surface sont remarquables, en particulier lorsqu'il s'agit de la fabrication de lavabos sur mesure. Il présente une résistance élevée aux chocs et à l'usure quotidienne, tout en maintenant son intégrité structurelle et esthétique au fil du temps. Sa surface fermée et sans pores facilite non seulement le nettoyage quotidien, mais elle est également aseptique et résistante aux taches. Ce matériau offre des propriétés anti-rayures et antidérapantes, assurant sécurité et préservation de son aspect d'origine.*

*De plus, le Solid Surface se distingue par sa facilité d'entretien, se réduisant à un nettoyage à l'eau savonneuse ou avec des détergents crémeux. Sa durabilité exceptionnelle, sa capacité de réparation et la possibilité de fabriquer des lavabos sur mesure, en font un choix polyvalent et abordable pour une variété d'applications dans le design intérieur. En résumé, le Solid Surface offre une esthétique attrayante, tout en offrant résistance, facilité d'entretien et adaptabilité pour créer des lavabos personnalisés répondant aux besoins spécifiques de chaque projet.*

# TRAVIS

## LAVABOS DE SOLID SURFACE



### CARACTERÍSTICAS CARACTÉRISTIQUES

Lavabo de pie.  
Sin rebosadero.  
Producto sin agujeros de instalación.  
Solicítalos expresamente en caso de necesidad.

*Lavabo autoportant.  
Sans trop-plein.  
Produit sans trous d'installation.  
Demandez-les expressément si besoin*

### ACABADO FINITION

 Blanco mate  
Blanc mat

### INFORMACIÓN TÉCNICA INFORMATION TECHNIQUE

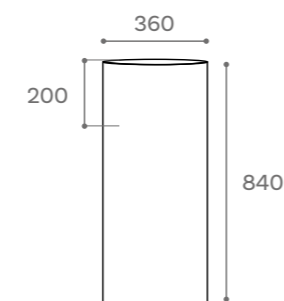
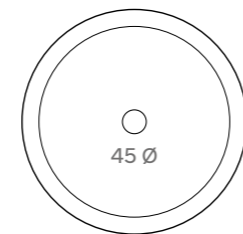

### CODIFICACIÓN CODAGE

MODELO MODÈLE	CÓDIGO CODE	REFERENCIA RÉFÉRENCE
TRAVIS	30.880.277	LAV.TRAVIS

# ONIX

## LAVABOS DE SOLID SURFACE



### CARACTERÍSTICAS CARACTÉRISTIQUES

Lavabo de pie.  
Con rebosadero.  
Producto sin agujeros de instalación.  
Solicítalos expresamente en caso de necesidad.

*Lavabo autoportant.  
Avec trop-plein.  
Produit sans trous d'installation.  
Demandez-les expressément si besoin*

### ACABADO FINITION

 Blanco mate  
Blanc mat

### INFORMACIÓN TÉCNICA INFORMATION TECHNIQUE

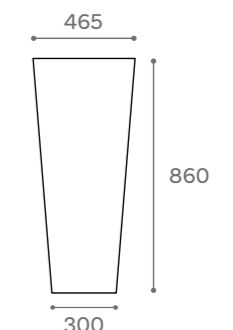
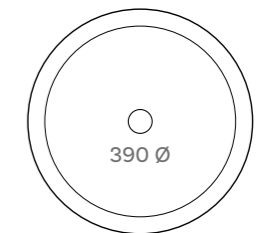

### CODIFICACIÓN CODAGE

MODELO MODÈLE	CÓDIGO CODE	REFERENCIA RÉFÉRENCE
ONIX	30.899.277	LSSONX

# ARENA

## LAVABOS DE SOLID SURFACE



### CARACTERÍSTICAS / CARACTÉRISTIQUES

Lavabo de sobre encimera. Sin rebosadero. *Vasque à poser. Sans trop plein.*

Blanco mate  
Blanc mat

### INFORMACIÓN TÉCNICA / INFORMATION TECHNIQUE

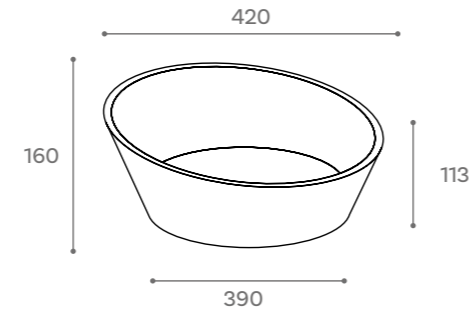

### CODIFICACIÓN / CODAGE

MODELO MODÈLE	CÓDIGO CODE	REFERENCIA RÉFÉRENCE
ARENA SOLID	30.270.277	LAV.SOL.ARENA

# BOL

## LAVABOS DE SOLID SURFACE



### CARACTERÍSTICAS / CARACTÉRISTIQUES

Lavabo de sobre encimera. Sin rebosadero. *Vasque à poser. Sans trop plein.*

Blanco mate  
Blanc mat

### INFORMACIÓN TÉCNICA / INFORMATION TECHNIQUE

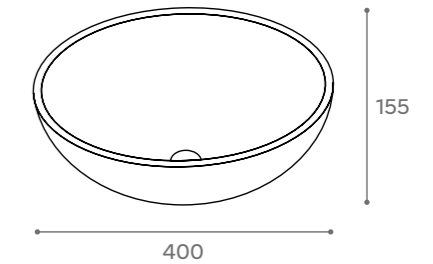

### CODIFICACIÓN / CODAGE

MODELO MODÈLE	CÓDIGO CODE	REFERENCIA RÉFÉRENCE
BOL SOLID	30.270.277	LAV.BOLS/RSS

# MONACO

## LAVABOS DE SOLID SURFACE



### CARACTERÍSTICAS / CARACTÉRISTIQUES

Lavabo de sobre encimera. Sin rebosadero. *Vasque à poser. Sans trop plein.*

Blanco mate  
Blanc mat

### INFORMACIÓN TÉCNICA / INFORMATION TECHNIQUE

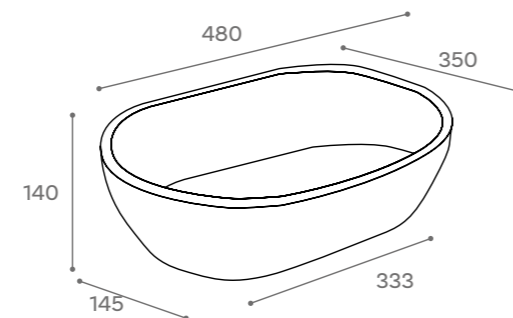

### CODIFICACIÓN / CODAGE

MODELO MODÈLE	CÓDIGO CODE	REFERENCIA RÉFÉRENCE
MONACO SOLID	30.270.277	LAV.MONACO48SS

# DIANA

## LAVABOS DE SOLID SURFACE



### CARACTERÍSTICAS / CARACTÉRISTIQUES

Lavabo de sobre encimera. Sin rebosadero. *Vasque à poser. Sans trop plein.*

Blanco mate  
Blanc mat

### INFORMACIÓN TÉCNICA / INFORMATION TECHNIQUE

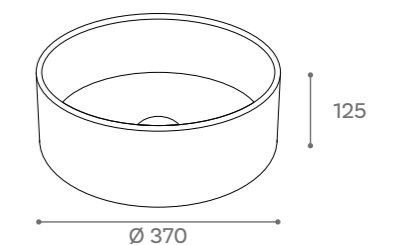

### CODIFICACIÓN / CODAGE

MODELO MODÈLE	CÓDIGO CODE	REFERENCIA RÉFÉRENCE
DIANA SOLID	30.270.277	LAV.DIANA

# BIEL

## LAVABOS DE SOLID SURFACE



### CARACTERÍSTICAS / CARACTÉRISTIQUES

Lavabo de sobre encimera. Sin rebosadero. *Vasque à poser. Sans trop plein.*

Blanco mate  
Blanc mat

### INFORMACIÓN TÉCNICA / INFORMATION TECHNIQUE

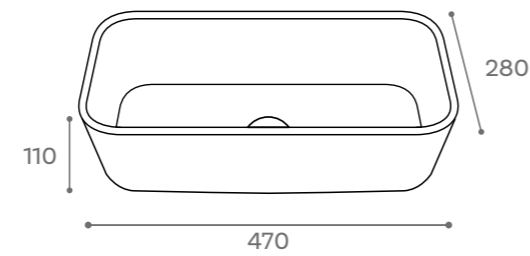

### CODIFICACIÓN / CODAGE

MODELO MODÈLE	CÓDIGO CODE	REFERENCIA RÉFÉRENCE
BIEL SOLID	30.270.277	LAV.BIEL

# JUNO

## LAVABOS DE SOLID SURFACE



### CARACTERÍSTICAS / CARACTÉRISTIQUES

Lavabo de sobre encimera. Sin rebosadero. *Vasque à poser. Sans trop plein.*

Blanco mate  
Blanc mat

### INFORMACIÓN TÉCNICA / INFORMATION TECHNIQUE

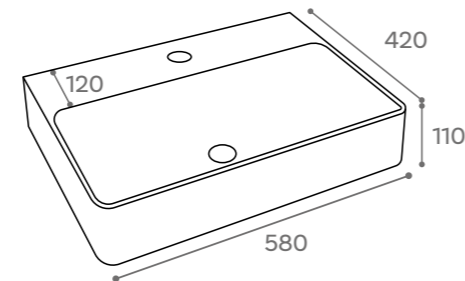

### CODIFICACIÓN / CODAGE

MODELO MODÈLE	CÓDIGO CODE	REFERENCIA RÉFÉRENCE
JUNO SOLID	30.420.277	LAV.JUNO

# ASTRA

## LAVABOS DE SOLID SURFACE



### CARACTERÍSTICAS / CARACTÉRISTIQUES

Lavabo de sobre encimera. Sin rebosadero. *Vasque à poser. Sans trop plein.*

Blanco mate  
Blanc mat

### INFORMACIÓN TÉCNICA / INFORMATION TECHNIQUE

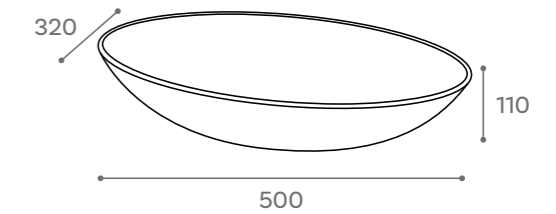

### CODIFICACIÓN / CODAGE

MODELO MODÈLE	CÓDIGO CODE	REFERENCIA RÉFÉRENCE
ASTRA SOLID	30.270.277	LAV.ASTRA

# ABRIL

## LAVABOS DE SOLID SURFACE



### CARACTERÍSTICAS / CARACTÉRISTIQUES

Lavabo de sobre encimera. Sin rebosadero. *Vasque à poser. Sans trop plein.*

Blanco mate  
Blanc mat

### INFORMACIÓN TÉCNICA / INFORMATION TECHNIQUE

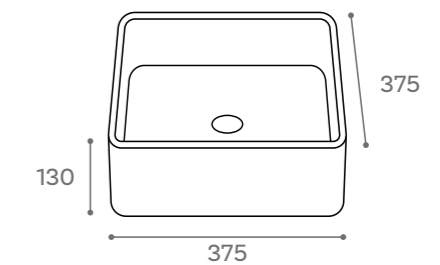

### CODIFICACIÓN / CODAGE

MODELO MODÈLE	CÓDIGO CODE	REFERENCIA RÉFÉRENCE
ABRIL SOLID	30.270.277	LAV.ABRIL

LAVABOS  
VASQUES

**RESIN STONE**



Hera mate un seno con faldón

### CARACTERÍSTICAS / CARACTÉRISTIQUES

Lavabo un seno con faldón.  
Tornillería incluida.  
Toallero incluido.  
Incluye agujero de grifo y rebosadero.

*Lavabo une vasque avec jupe.  
Kit fixation inclus.  
Porte-serviettes inclus.  
Inclus percement de robinet et tripo plein.*

### INFORMACIÓN TÉCNICA / INFORMATION TECHNIQUE

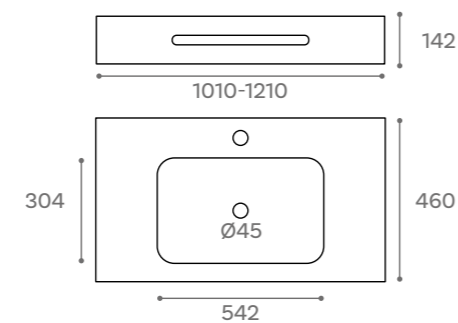

### ACABADO / FINITION

○ Blanco mate  
Blanc mat

### CODIFICACIÓN / CODAGE

MODELO MODÈLE	CÓDIGO CODE	REFERENCIA RÉFÉRENCE
HERA FALDON MATE 101X46	30.445.277	EGCHRM101X46
HERA FALDON MATE 121X46	30.499.277	EGCHRM121x46



Hera mate doble seno con faldón

### CARACTERÍSTICAS / CARACTÉRISTIQUES

Lavabo doble seno con faldón.  
Tornillería incluida.  
Toallero incluido.  
Incluye agujero de grifo y rebosadero.

*Lavabo double vasque avec jupe.  
Kit fixation inclus.  
Porte-serviettes inclus.  
Inclus percement de robinet et tripo plein.*

### INFORMACIÓN TÉCNICA / INFORMATION TECHNIQUE

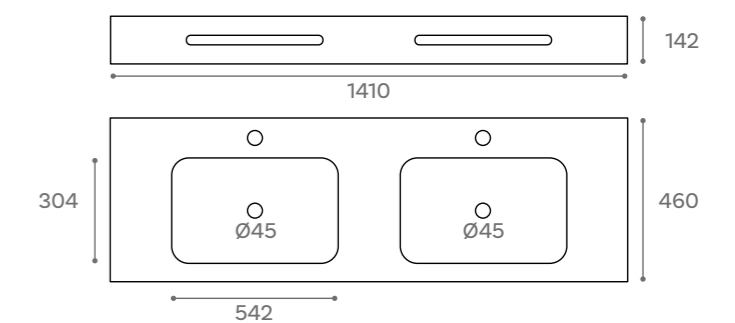

### ACABADO / FINITION

○ Blanco mate  
Blanc mat

### CODIFICACIÓN / CODAGE

MODELO MODÈLE	CÓDIGO CODE	REFERENCIA RÉFÉRENCE
HERA FALDON MATE DOBLE SENO 141X46	30.599.277	EGCHRM141D





Hera mate doble seno sin faldón

### CARACTERÍSTICAS / CARACTÉRISTIQUES

Lavabo un seno sin faldón y doble seno sin faldón.  
Incluye agujero de grifo.

Vasque simple cuve sans jupe et double cuve sans jupe.  
Inclus percement de robinet.

### ACABADO / FINITION

Blanco mate  
Blanc mat

### CODIFICACIÓN / CODAGE

MODELO MODÈLE	CÓDIGO CODE	REFERENCIA RÉFÉRENCE
HERA MATE 61X46	30.165.277	EGCH61x46
*HERA MATE 71X46	30.171.277	EGCH71x46
*HERA MATE 81X46	30.185.277	EGCH81x46
*HERA MATE 91X46	30.192.277	EGCH91x46
*HERA MATE 101X46	30.200.277	EGCH101x46
*HERA MATE 121X46	30.230.277	EGCH121x46
*HERA MATE IZQ. 101X46	30.208.377	EGCBHR101x46L
*HERA MATE IZQ. 121X46	30.248.377	EGCBHR121x46L
HERA MATE SIN FALDÓN 121X46 DOBLE SENO	30.245.277	EGCH121x46-2

### INFORMACIÓN TÉCNICA / INFORMATION TECHNIQUE

#### UN SENO / UNE VASQUE

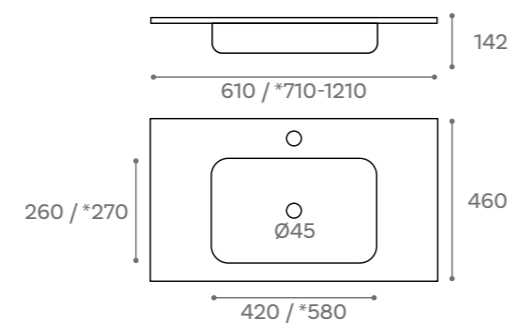

#### DOBLE SENO / DOUBLE VASQUE

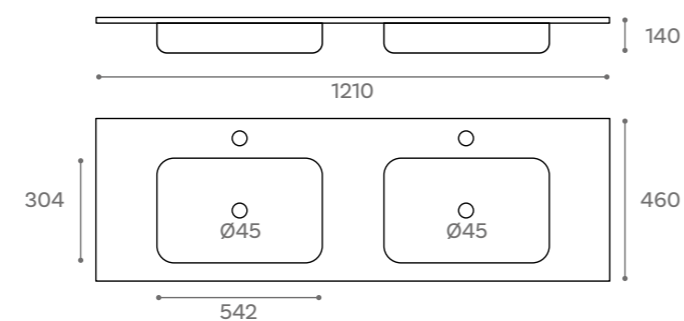

### CODIFICACIÓN / CODAGE

MEDIDAS MESURES	CÓDIGO CODE	REFERENCIA RÉFÉRENCE
61x46	30.105.277	RGT61X46
71x46	30.109.277	RGT71X46
81x46	30.111.277	RGT81X46
91x46	30.121.277	RGT91X46
101x46	30.137.277	RGT101X46
121x46	30.163.277	RGT121X46

### INFORMACIÓN TÉCNICA / INFORMATION TECHNIQUE

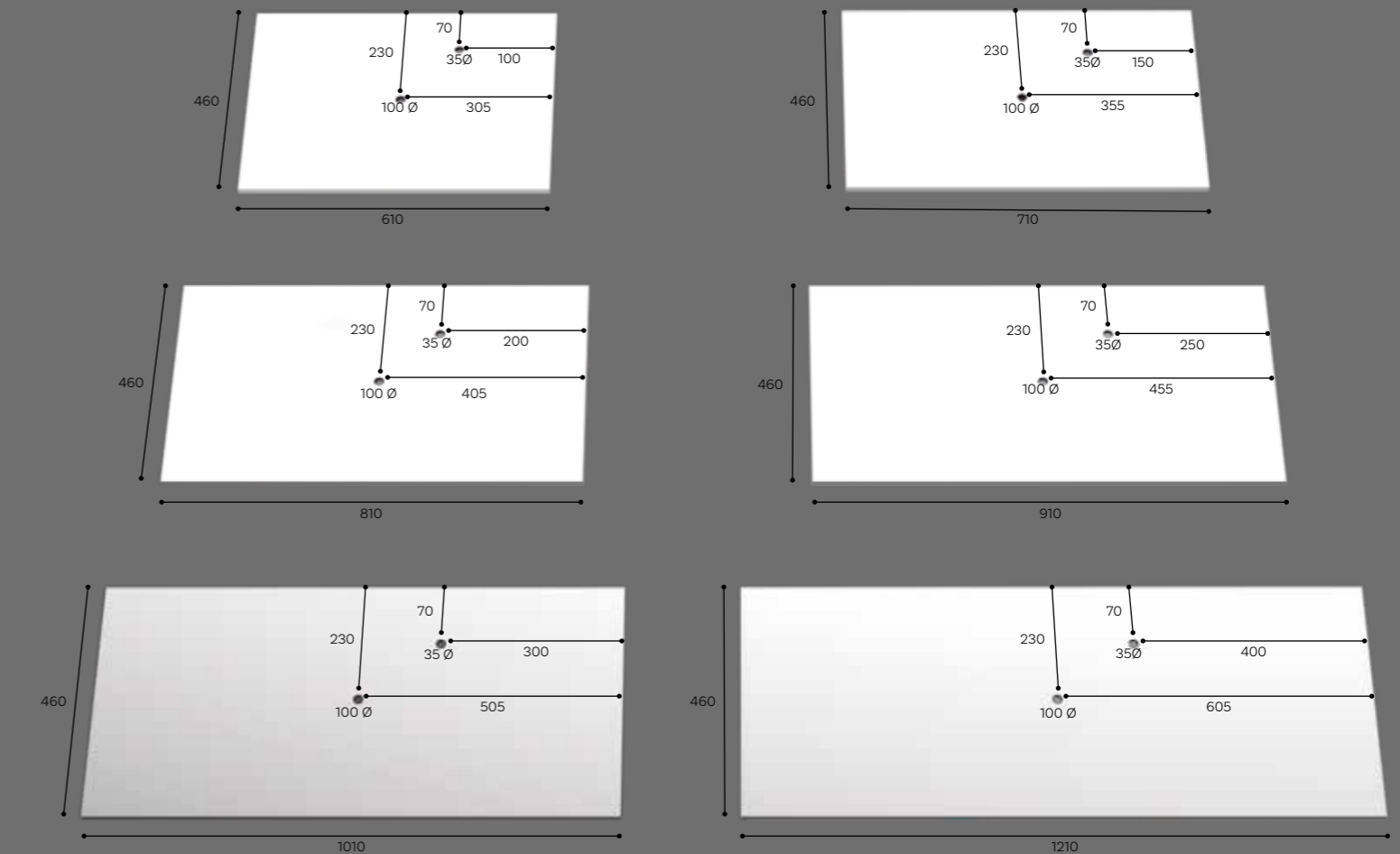

\*Estos tableros se servirán únicamente mecanizados según los planos.  
\*Ces cartes serviront uniquement fournies selon les plans.



BAÑERAS  
*Baignoires*

# BAÑERAS

Presentamos nuestra nueva serie de bañeras, concebidas como elementos modernos y versátiles que se integran armoniosamente en tu vida diaria, convirtiendo tu espacio de baño en algo único y personal. Diseñadas para adaptarse a cualquier entorno, estas bañeras transforman tu baño en un oasis de estilo contemporáneo, ofreciendo una elección ideal para diversos estilos estéticos, desde minimalistas hasta tradicionales.

Los materiales utilizados en nuestras bañeras no son solo estéticamente agradables, sino que también garantizan una experiencia de baño excepcional. La capacidad de conservar la temperatura del agua proporciona un confort inigualable, permitiéndote disfrutar de baños relajantes sin preocuparte por la pérdida de calor. Esto crea un ambiente acogedor y placentero en cada momento, mejorando tu experiencia de bienestar en el baño.

Entendemos la unicidad de cada baño, y nuestras bañeras están diseñadas para adaptarse a esta diversidad. Con una variedad de formas y tamaños, ofrecemos flexibilidad para personalizar tu espacio de baño según tus necesidades y preferencias. Desde bañeras independientes hasta aquellas integradas en diseños más amplios, nuestras bañeras combinan diseño moderno y funcionalidad para ofrecer una experiencia única de baño. Sumérgete en la comodidad y el bienestar de nuestras bañeras, donde cada detalle ha sido cuidadosamente pensado para hacer de tu baño un lugar especial.

# BAIGNOIRES

*Nous présentons notre nouvelle série de baignoires, conçues comme des éléments modernes et polyvalents qui s'intègrent harmonieusement dans votre vie quotidienne, transformant votre espace salle de bain en quelque chose d'unique et personnel. Conçues pour s'adapter à n'importe quel environnement, ces baignoires transforment votre salle de bain en une oasis de style contemporain, offrant un choix idéal pour différents styles esthétiques, du minimaliste au traditionnel.*

*Les matériaux utilisés dans nos baignoires sont non seulement esthétiques, mais garantissent également une expérience de bain exceptionnelle. La capacité de maintenir la température de l'eau offre un confort inégalé, vous permettant de profiter de bains relaxants sans vous soucier des pertes de chaleur. Cela crée à tout moment une atmosphère chaleureuse et agréable, améliorant ainsi votre expérience de bien-être dans la salle de bain.*

*Nous comprenons le caractère unique de chaque salle de bains et nos baignoires sont conçues pour s'adapter à cette diversité. Avec une variété de formes et de tailles, nous offrons la flexibilité de personnaliser votre espace de salle de bain selon vos besoins et préférences. Des baignoires autoportantes à celles intégrées dans des designs plus grands, nos baignoires allient design moderne et fonctionnalité pour offrir une expérience de bain unique. Plongez dans le confort et le bien-être de nos baignoires, où chaque détail a été soigneusement pensé pour faire de votre salle de bain un lieu privilégié.*

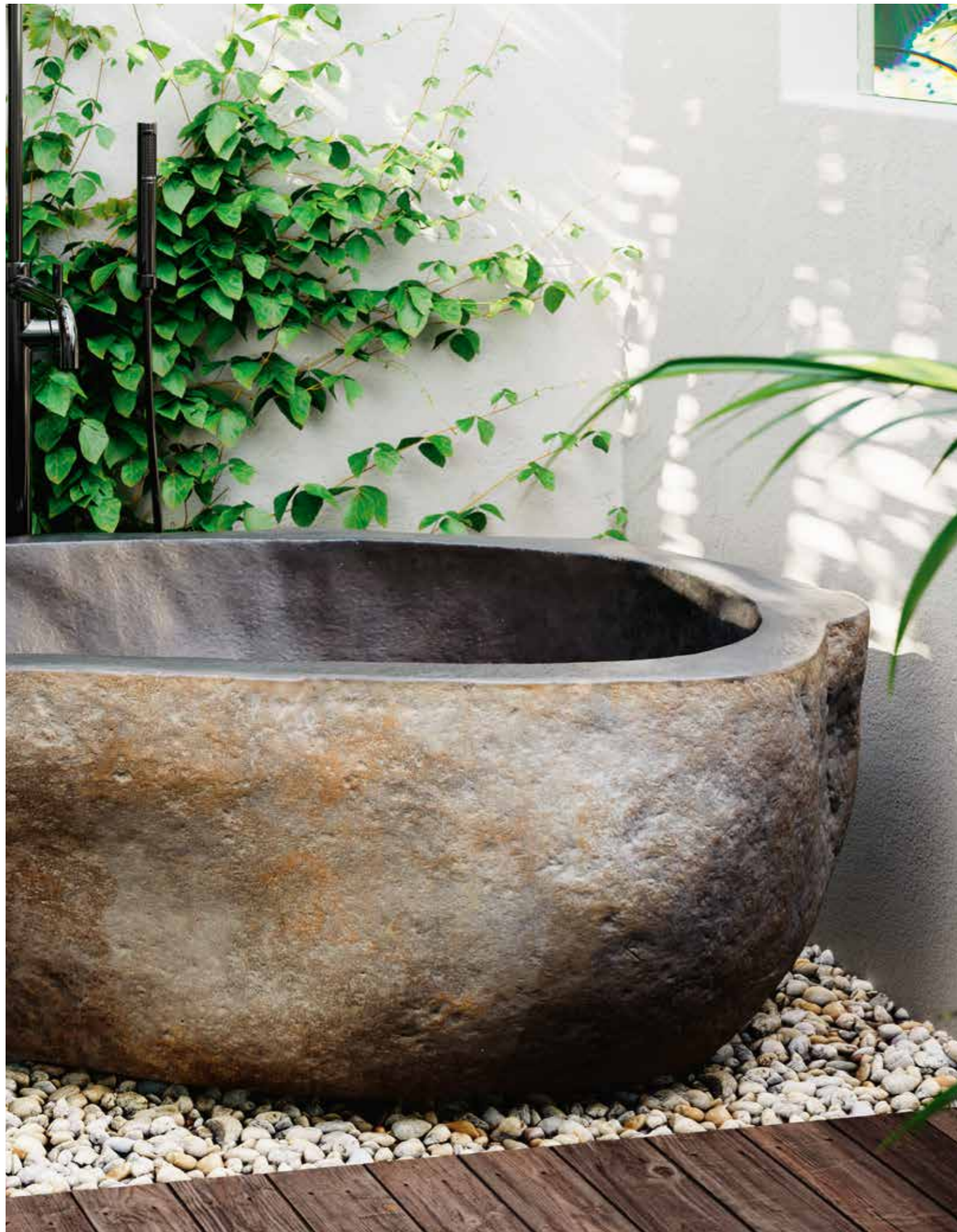

### CARACTERÍSTICAS / CARACTÉRISTIQUES

Bañera fabricada con piedra de río.  
Las medidas, texturas y formas de estas bañeras pueden variar.  
Sin rebosadero y sin válvula.

*Baignoire fabriqué avec de la pierre de rivière.  
Les dimensions, textures et formes de ces baignoires peuvent varier.  
Sans trop plein et sans valve.*

### ACABADO FINITION

 Piedra de río  
Pierre de rivière

### CODIFICACIÓN / CODAGE

MODELO MODÈLE	CÓDIGO CODE	REFERENCIA RÉFÉRENCE
MOAI	30.3990.277	BAMOAI-PIE

### INFORMACIÓN TÉCNICA / INFORMATION TECHNIQUE

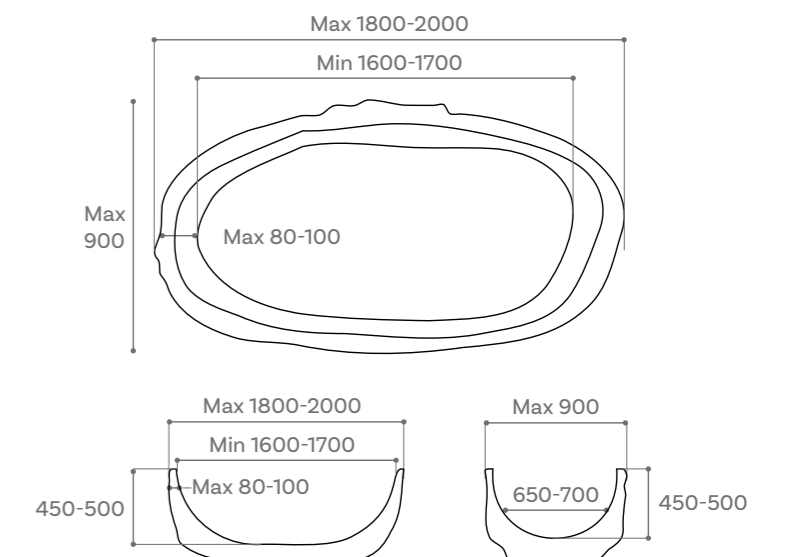

 \*El peso aproximado de esta bañera es de 1.570 kg.  
\*Le poids approximatif de cette baignoire est de 1.570 kg.

\*Consultar disponibilidad.  
\*Voir les disponibilités.



**CARACTERÍSTICAS / CARACTÉRISTIQUES**

Bañera fabricada en solid surface.  
Con rebosadero.  
Con válvula cromada incluida.

*Baignoire en solid surface.  
Avec trop plein.  
Avec valve chromée incluse.*

**ACABADO / FINITION**

○ Blanco mate  
Blanc mat

**CODIFICACIÓN / CODAGE**

MODELO MODÈLE	CÓDIGO CODE	REFERENCIA RÉFÉRENCE
TERRY	30.2600.277	BATE170

**INFORMACIÓN TÉCNICA / INFORMATION TECHNIQUE**

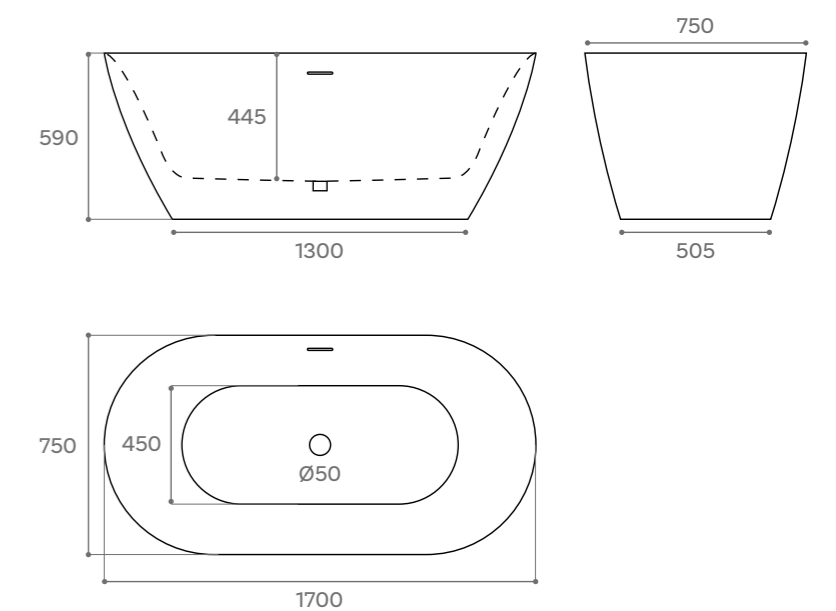



### CARACTERÍSTICAS / CARACTÉRISTIQUES

Bañera acrílica.  
Con rebosadero.  
Con válvula cromada incluida.  
\*Disponible válvula en blanco mate o brillo.

*Baignoire en acrylique.  
Avec trop plein.  
Avec valve chromée incluse.  
\*Valve disponible en blanc mat ou brillant.*

### ACABADO / FINITION



### CODIFICACIÓN / CODAGE

MODELO MODÈLE	CÓDIGO CODE	REFERENCIA RÉFÉRENCE
DEBA MATE	30.1375.277	BADEM
DEBA BRILLO	30.1325.277	BADE
*Válvula blanco mate	30.55.277	DEB.BM
*Válvula blanco brillo	30.55.277	DEB.BB

### INFORMACIÓN TÉCNICA / INFORMATION TECHNIQUE

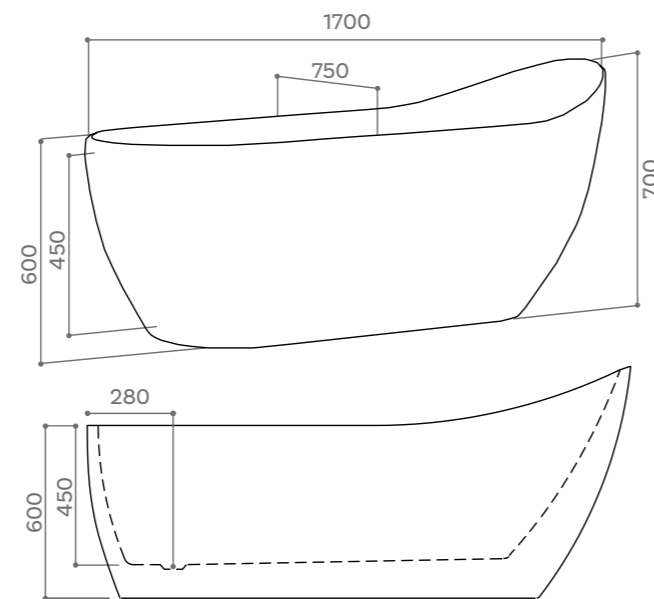

### CARACTERÍSTICAS / CARACTÉRISTIQUES

Bañera acrílica.  
Con rebosadero.  
Con válvula cromada incluida.  
\*Disponible válvula en blanco brillo.

*Baignoire en acrylique.  
Avec trop plein.  
Avec valve chromée incluse.  
\*Valve disponible en blanc brillant.*

### ACABADO / FINITION

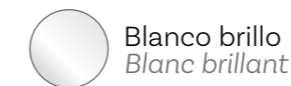

### CODIFICACIÓN / CODAGE

MODELO MODÈLE	CÓDIGO CODE	REFERENCIA RÉFÉRENCE
DUERO	30.1338.277	BAD
*Válvula blanco brillo	30.55.277	DEB.BB

### INFORMACIÓN TÉCNICA / INFORMATION TECHNIQUE

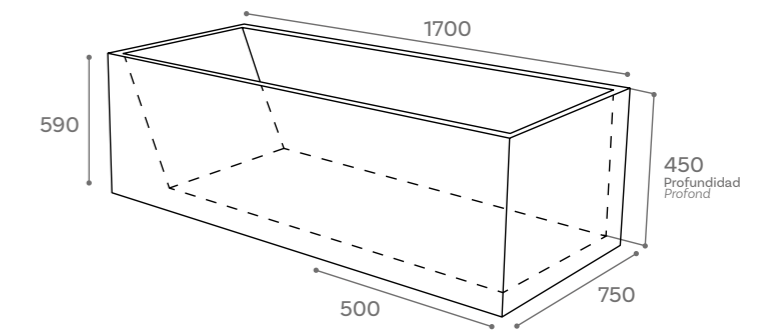

# DANUBIO

BAÑERAS



Danubio brillo

Danubio mate

## CARACTERÍSTICAS / CARACTÉRISTIQUES

Bañera acrílica.  
Con rebosadero.  
Con válvula cromada incluida.  
\*Disponible válvula en blanco mate o brillo.

*Baignoire en acrylique.  
Avec trop plein.  
Avec valve chromée incluse.  
\*Valve disponible en blanc mat ou brillant.*

## ACABADO / FINITION



## CODIFICACIÓN / CODAGE

MODELO MODÈLE	CÓDIGO CODE	REFERENCIA RÉFÉRENCE
DANUBIO MATE	30.1295.277	BADAM
DANUBIO BRILLO	30.1225.277	BADA
*Válvula blanco mate	30.55.277	DEB.BM
*Válvula blanco brillo	30.55.277	DEB.BB

## INFORMACIÓN TÉCNICA / INFORMATION TECHNIQUE

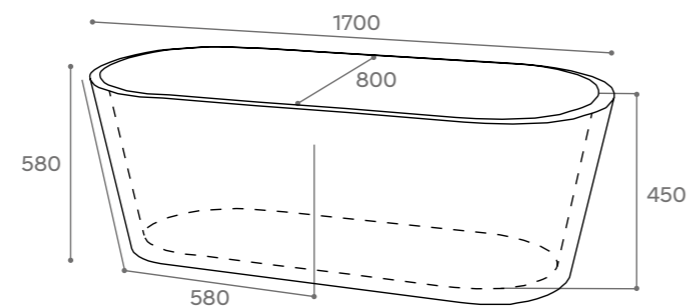

# LOIRA

BAÑERAS



Loira brillo

Loira mate

## CARACTERÍSTICAS / CARACTÉRISTIQUES

Bañera acrílica.  
Con rebosadero.  
Con válvula cromada incluida.  
\*Disponible válvula en blanco mate o brillo.

*Baignoire en acrylique.  
Avec trop plein.  
Avec valve chromée incluse.  
\*Valve disponible en blanc mat ou brillant.*

## ACABADO / FINITION



## CODIFICACIÓN / CODAGE

MODELO MODÈLE	CÓDIGO CODE	REFERENCIA RÉFÉRENCE
LOIRA MATE 150	30.1175.277	BALOBM150
LOIRA MATE 170	30.1225.277	BALOBM170
*Válvula blanco mate	30.55.277	DEB.BM

## INFORMACIÓN TÉCNICA / INFORMATION TECHNIQUE

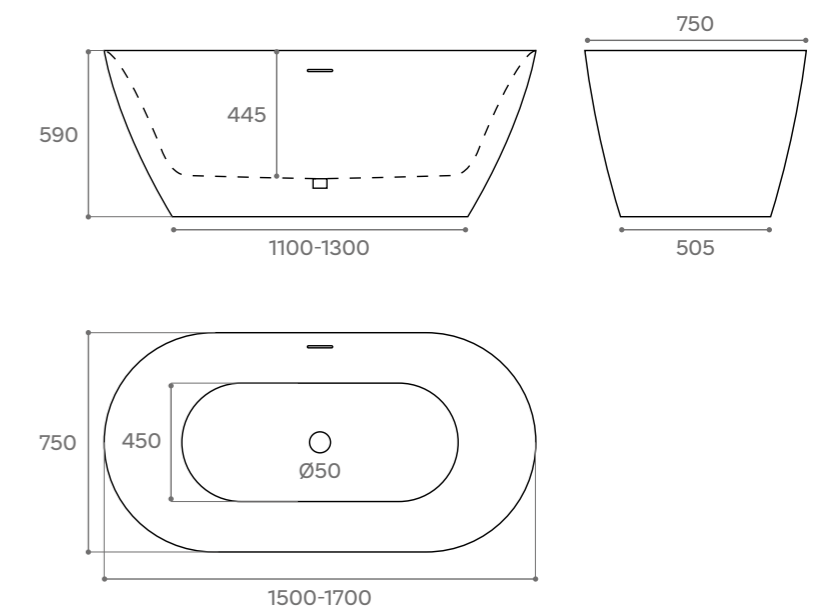



LAVABOS DE  
VASQUES EN  
**PIEDRA**



## LAVABOS DE PIEDRA

Te presentamos nuestra excepcional colección de lavabos de piedra, una apuesta segura que fusiona la elegancia natural con la modernidad en el diseño de baños. Estos lavabos van más allá de ser simples accesorios, convirtiéndose en auténticas obras de arte natural. Con una variedad de colores auténticos y formas que van desde geométricas precisas hasta asimétricas fluidas, cada lavabo se convierte en una expresión única de la belleza natural.

La piedra, además de su atractivo estético, aporta durabilidad y sofisticación a cada lavabo. Desde mármoles con vetas cautivadoras hasta piedras con texturas únicas, cada pieza está diseñada para integrarse perfectamente en tu espacio de baño. La resistencia inherente de la piedra garantiza una larga vida útil, mientras que su presencia lujosa eleva la sofisticación de tu baño.

Nuestra cuidadosa selección de lavabos refleja nuestro compromiso con la autenticidad y la calidad. Cada pieza representa una conexión genuina con la belleza natural, creando un santuario de elegancia duradera en tu baño. Descubre la fusión perfecta entre la funcionalidad moderna y la inspiración en la naturaleza, transformando tu espacio en un refugio de lujo y bienestar.

## VASQUES EN PIERRE

*Nous vous présentons notre exceptionnelle collection de vasques en pierre, un choix sûr qui fusionne l'élégance naturelle avec la modernité dans la conception de salles de bains. Ces vasques vont au-delà d'être de simples accessoires, devenant de véritables œuvres d'art naturel. Avec une variété de couleurs authentiques et de formes allant de géométriques précises à asymétriques fluides, chaque vasque devient une expression unique de la beauté naturelle.*

*La pierre, en plus de son attrait esthétique, apporte durabilité et sophistication à chaque vasque. Des marbres aux veines captivantes aux pierres aux textures uniques, chaque pièce est conçue pour s'intégrer parfaitement dans votre espace de bain. La résistance inhérente de la pierre garantit une longue durée de vie, tandis que sa présence luxueuse élève la sophistication de votre salle de bains.*

*Notre sélection soignée de vasques reflète notre engagement envers l'authenticité et la qualité. Chaque pièce représente une connexion authentique avec la beauté naturelle, créant un sanctuaire d'élégance durable dans votre salle de bains. Découvrez la fusion parfaite entre la fonctionnalité moderne et l'inspiration de la nature, transformant votre espace en un refuge de luxe et de bien-être.*

# AKUTAN

## LAVABOS DE PIEDRA



### CARACTERÍSTICAS / CARACTÉRISTIQUES

Lavabo de sobre encimera.  
Fabricado con piedra de río.  
Sin rebosadero.  
Las medidas, texturas y formas de estos lavabos pueden variar.

*Vasque à poser.  
Fabriqué avec de la pierre de rivière.  
Sans trop plein.  
Les dimensions, les textures et les formes de ces vasques peuvent varier.*

### ACABADO / FINITION



### CODIFICACIÓN / CODAGE

MODELO MODÈLE	CÓDIGO CODE	REFERENCIA RÉFÉRENCE
AKUTAN	30.210.277	LAV.AKUNATURE
AKUTAN XL	30.390.277	LAV.AKUTANXL

### INFORMACIÓN TÉCNICA / INFORMATION TECHNIQUE

AKUTAN 450x150mm



AKUTAN XL



# TOTEM

## LAVABOS DE PIEDRA



### CARACTERÍSTICAS CARACTÉRISTIQUES

Lavabo de pie.  
Fabricado con piedra de río.  
Sin rebosadero.  
Las medidas, texturas y formas de estos lavabos pueden variar.

*Vasque autoportant.  
Fabriqué avec de la pierre de rivière.  
Sans trop plein.  
Les dimensions, les textures et les formes de ces vasques peuvent varier.*

### ACABADO FINITION



### INFORMACIÓN TÉCNICA INFORMATION TECHNIQUE

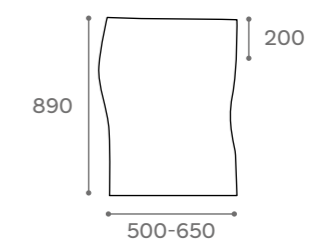
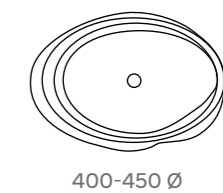

 \*El peso aproximado de este lavabo es de 225kg  
\*Le poids approximatif de cet évier est de 225 kg

### CODIFICACIÓN CODAGE

MODELO MODÈLE	CÓDIGO CODE	REFERENCIA RÉFÉRENCE
TOTEM	30.750.277	LAV.TOTEM

# DAKOTA

## LAVABOS DE PIEDRA



### CARACTERÍSTICAS / CARACTÉRISTIQUES

Lavabo de sobre encimera.  
Sin rebosadero.  
Fabricado en mármol.  
Las texturas y colores de estos lavabos pueden variar.

*Vasque à poser.  
Sans trop plein.  
Fabriqué en marbre.  
Les textures et les couleurs de ces vasques peuvent varier.*

### INFORMACIÓN TÉCNICA / INFORMATION TECHNIQUE

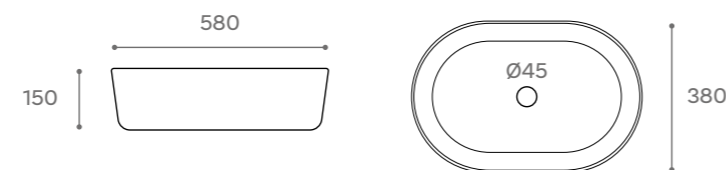

### ACABADO / FINITION



Mármol beige  
Marbre beige

### CODIFICACIÓN / CODAGE

MODELO MODÈLE	CÓDIGO CODE	REFERENCIA RÉFÉRENCE
DAKOTA BEIGE	30.350.277	LAV.DAKOTA

# GEA

## LAVABOS DE PIEDRA



Las texturas y colores de estos lavabos pueden variar.  
*Les textures et les couleurs de ces vasques peuvent varier.*

### CARACTERÍSTICAS / CARACTÉRISTIQUES

Lavabo de sobre encimera.  
Sin rebosadero.  
Fabricado en mármol.

*Vasque à poser.  
Sans trop plein.  
Fabriqué en marbre.*



Mármol negro  
Marbre noir.

### INFORMACIÓN TÉCNICA / INFORMATION TECHNIQUE

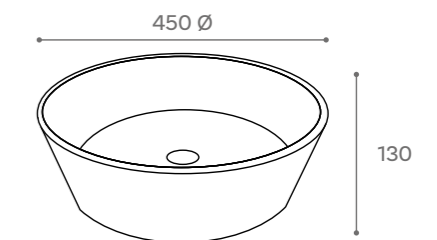

### CODIFICACIÓN / CODAGE

MODELO MODÈLE	CÓDIGO CODE	REFERENCIA RÉFÉRENCE
GEA	30.290.277	LAV.GEA

# TEXAS

## LAVABOS DE PIEDRA



Las texturas y colores de estos lavabos pueden variar.  
*Les textures et les couleurs de ces vasques peuvent varier.*

### CARACTERÍSTICAS / CARACTÉRISTIQUES

Lavabo de sobre encimera.  
Sin rebosadero.  
Fabricado en mármol.

*Vasque à poser.  
Sans trop plein.  
Fabriqué en marbre.*



Mármol negro  
Marbre noir.

### INFORMACIÓN TÉCNICA / INFORMATION TECHNIQUE

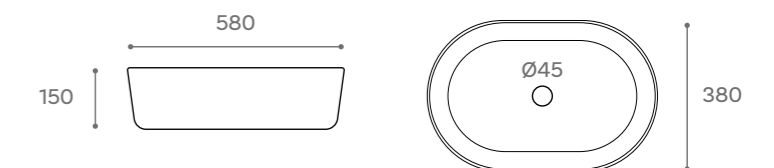

### CODIFICACIÓN / CODAGE

MODELO MODÈLE	CÓDIGO CODE	REFERENCIA RÉFÉRENCE
TEXAS GRIS	30.350.277	LAV.TEXAS

# ADWA

## LAVABOS DE PIEDRA



Adwa fine



Adwa nature

### CARACTERÍSTICAS / CARACTÉRISTIQUES

Lavabo de sobre encimera.  
Sin rebosadero.  
Fabricado en mármol.  
Las texturas y colores de estos lavabos pueden variar.

Vasque à poser.  
Sans trop plein.  
Fabriqué en marbre.  
Les textures et les couleurs de ces vasques peuvent varier.

### INFORMACIÓN TÉCNICA / INFORMATION TECHNIQUE

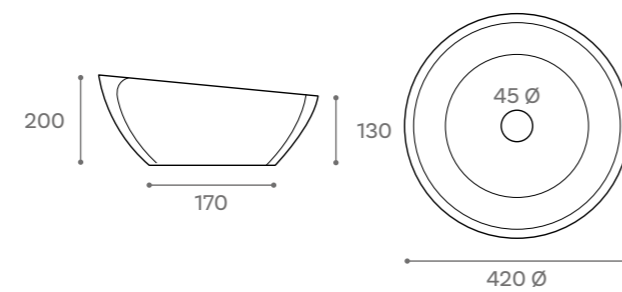

### ACABADO / FINITION



### CODIFICACIÓN / CODAGE

ACABADO FINITION	CÓDIGO CODE	REFERENCIA RÉFÉRENCE
ADWA FINE	30.290.277	LAV.ADWAF
ADWA NATURE	30.290.277	LAV.ADWAN

# ABU

## LAVABOS DE PIEDRA



Abu gris



Abu beige

### CARACTERÍSTICAS / CARACTÉRISTIQUES

Lavabo de sobre encimera.  
Sin rebosadero.  
Fabricado en mármol.  
Las texturas y colores de estos lavabos pueden variar.

Vasque à poser.  
Sans trop plein.  
Fabriqué en marbre.  
Les textures et les couleurs de ces vasques peuvent varier.

### INFORMACIÓN TÉCNICA / INFORMATION TECHNIQUE

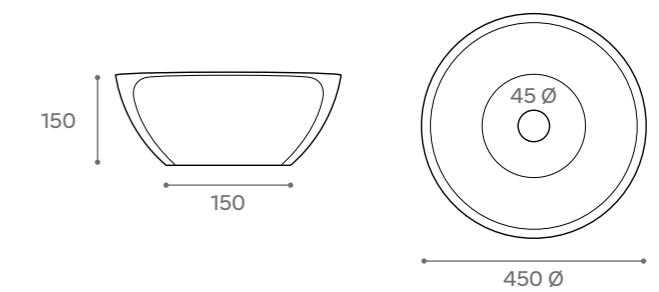

### ACABADO / FINITION



### CODIFICACIÓN / CODAGE

ACABADO FINITION	CÓDIGO CODE	REFERENCIA RÉFÉRENCE
ABU GRIS	30.290.277	LAV.ABU.GRIS
ABU BEIGE	30.290.277	LAV.ABU.BEI

# DANA

## LAVABOS DE PIEDRA



Dana beige



Dana negro

### CARACTERÍSTICAS / CARACTÉRISTIQUES

Lavabo de sobre encimera.  
Sin rebosadero.  
Fabricado en mármol.  
Las texturas y colores de estos lavabos pueden variar.

*Vasque à poser.  
Sans trop plein.  
Fabriqué en marbre.  
Les textures et les couleurs de ces vasques peuvent varier.*

### INFORMACIÓN TÉCNICA / INFORMATION TECHNIQUE



### ACABADO / FINITION



Mármol beige  
Marbre beige



Mármol negro  
Marbre noir.

### CODIFICACIÓN / CODAGE

ACABADO FINITION	CÓDIGO CODE	REFERENCIA RÉFÉRENCE
DANA BEIGE	30.290.277	LAV.DANA.BEI
DANA NEGRO	30.290.277	LAV.DANA.NEG

# BERU

## LAVABOS DE PIEDRA



Beru beige



Beru negro

### CARACTERÍSTICAS / CARACTÉRISTIQUES

Lavabo de sobre encimera.  
Sin rebosadero.  
Fabricado en mármol.  
Las texturas y colores de estos lavabos pueden variar.

*Vasque à poser.  
Sans trop plein.  
Fabriqué en marbre.  
Les textures et les couleurs de ces vasques peuvent varier.*

### INFORMACIÓN TÉCNICA / INFORMATION TECHNIQUE

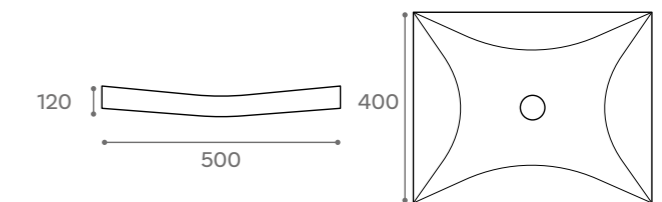

### ACABADO / FINITION



Mármol beige  
Marbre beige



Mármol negro  
Marbre noir.

### CODIFICACIÓN / CODAGE

ACABADO FINITION	CÓDIGO CODE	REFERENCIA RÉFÉRENCE
BERU BEIGE	30.290.277	LAV.BERU.BEI
BERU NEGRO	30.290.277	LAV.BERU.NEG

# BELENUS

## LAVABOS DE PIEDRA



### CARACTERÍSTICAS / CARACTÉRISTIQUES

Lavabo de sobre encimera. Sin rebosadero. Fabricado en mármol. *Vasque à poser. Sans trop plein. Fabriqué en marbre.*

 Mármol beige  
Marbre beige

### INFORMACIÓN TÉCNICA / INFORMATION TECHNIQUE

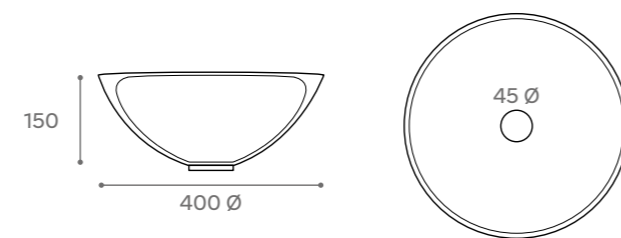

### CODIFICACIÓN / CODAGE

MODELO MODÈLE	CÓDIGO CODE	REFERENCIA RÉFÉRENCE
BELENUS	30.290.277	LAV.BELENUS

Las texturas y colores de estos lavabos pueden variar.  
*Les textures et les couleurs de ces vasques peuvent varier.*

# NAVIA

## LAVABOS DE PIEDRA



### CARACTERÍSTICAS / CARACTÉRISTIQUES

Lavabo de sobre encimera. Sin rebosadero. Fabricado en mármol. *Vasque à poser. Sans trop plein. Fabriqué en marbre.*

 Mármol negro  
Marbre noir.

### INFORMACIÓN TÉCNICA / INFORMATION TECHNIQUE

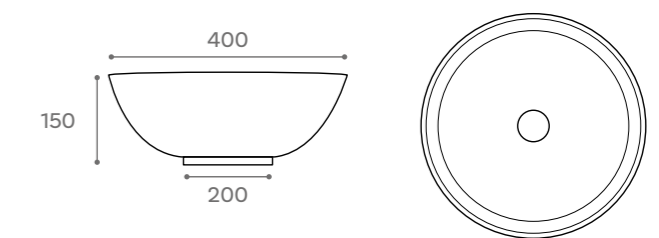

### CODIFICACIÓN / CODAGE

MODELO MODÈLE	CÓDIGO CODE	REFERENCIA RÉFÉRENCE
NAVIA	30.290.277	LAV.NAVIA

Las texturas y colores de estos lavabos pueden variar.  
*Les textures et les couleurs de ces vasques peuvent varier.*

# RACE

## LAVABOS DE PIEDRA



### CARACTERÍSTICAS / CARACTÉRISTIQUES

Lavabo de sobre encimera. Sin rebosadero. Fabricado en mármol. *Vasque à poser. Sans trop plein. Fabriqué en marbre.*

 Mármol beige  
Marbre beige

### INFORMACIÓN TÉCNICA / INFORMATION TECHNIQUE

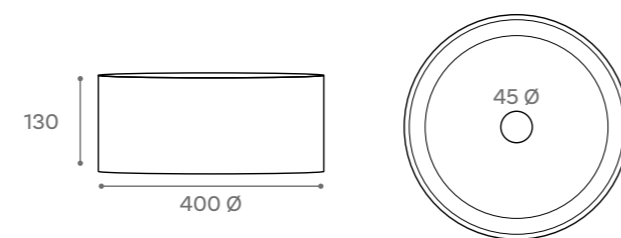

### CODIFICACIÓN / CODAGE

MODELO MODÈLE	CÓDIGO CODE	REFERENCIA RÉFÉRENCE
RACE	30.290.277	LAV.RACE

Las texturas y colores de estos lavabos pueden variar.  
*Les textures et les couleurs de ces vasques peuvent varier.*

# ARAMO

## LAVABOS DE PIEDRA



### CARACTERÍSTICAS / CARACTÉRISTIQUES

Lavabo de sobre encimera. Sin rebosadero. Fabricado en mármol. *Vasque à poser. Sans trop plein. Fabriqué en marbre.*

 Mármol beige  
Marbre beige

### INFORMACIÓN TÉCNICA / INFORMATION TECHNIQUE

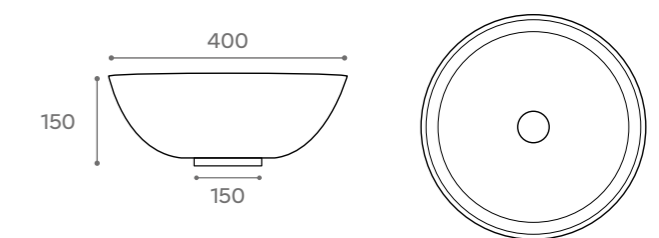

### CODIFICACIÓN / CODAGE

MODELO MODÈLE	CÓDIGO CODE	REFERENCIA RÉFÉRENCE
ARAMO	30.290.277	LAV.ARAMO

Las texturas y colores de estos lavabos pueden variar.  
*Les textures et les couleurs de ces vasques peuvent varier.*

# PETRA

## LAVABOS DE PIEDRA



### CARACTERÍSTICAS / CARACTÉRISTIQUES

Lavabo de sobre encimera.  
Sin rebosadero.  
Fabricado en madera petrificada.  
Las medidas y texturas de estos lavabos pueden variar.

*Vasque à poser.  
Sans trop plein.  
Fabriqué en bois pétrifié.  
Les dimensions et les textures de ces vasques peuvent varier.*

### INFORMACIÓN TÉCNICA / INFORMATION TECHNIQUE

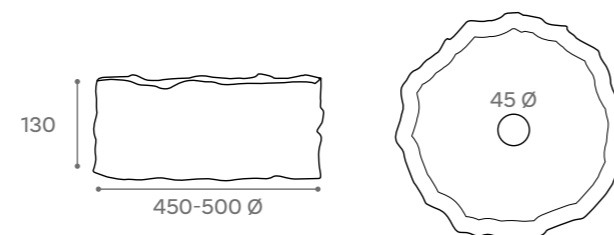

### ACABADO / FINITION

 Madera petrificada  
Bois pétrifié

### CODIFICACIÓN / CODAGE

MODELO MODÈLE	CÓDIGO CODE	REFERENCIA RÉFÉRENCE
PETRA	30.380.277	LAV.PETRA

# DETROIT

## LAVABOS DE PIEDRA



### CARACTERÍSTICAS CARACTÉRISTIQUES

Lavabo de pie.  
Sin rebosadero.  
Fabricado en mármol.  
Las texturas y colores de estos lavabos pueden variar.

*Vasque autoportant.  
Sans trop plein.  
Fabriqué en marbre.  
Les textures et les couleurs de ces vasques peuvent varier.*

### ACABADO FINITION

 Mármol beige  
Marbre beige

### INFORMACIÓN TÉCNICA INFORMATION TECHNIQUE

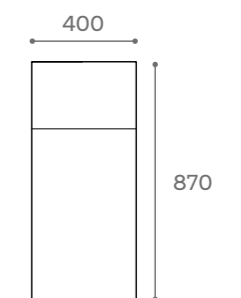
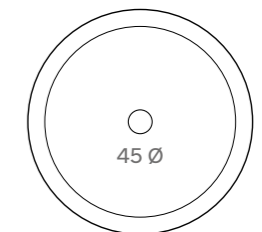

### CODIFICACIÓN CODAGE

MODELO MODÈLE	CÓDIGO CODE	REFERENCIA RÉFÉRENCE
DETROIT	30.750.277	LAV.DETROIT

# ICON

## LAVABOS DE PIEDRA



### CARACTERÍSTICAS CARACTÉRISTIQUES

Lavabo de pie.  
Sin rebosadero.  
Fabricado en mármol.  
Las texturas y colores de estos lavabos pueden variar.

*Vasque autoportant.  
Sans trop plein.  
Fabriqué en marbre.  
Les textures et les couleurs de ces vasques peuvent varier.*

### ACABADO FINITION

 Mármol beige  
Marbre beige

### INFORMACIÓN TÉCNICA INFORMATION TECHNIQUE

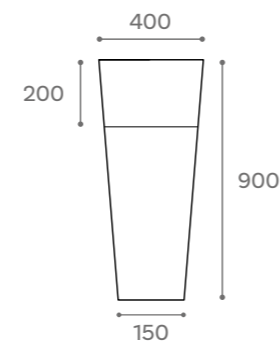
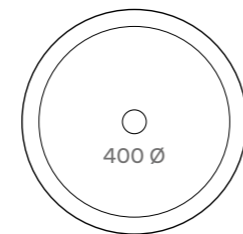

### CODIFICACIÓN CODAGE

MODELO MODÈLE	CÓDIGO CODE	REFERENCIA RÉFÉRENCE
ICON	30.750.277	LAV.ICON

# EOS

## LAVABOS DE PIEDRA



### CARACTERÍSTICAS CARACTÉRISTIQUES

Lavabo de pie.  
Sin rebosadero.  
Fabricado en mármol.  
Las texturas y colores de estos lavabos pueden variar.

*Vasque autoportant.  
Sans trop plein.  
Fabriqué en marbre.  
Les textures et les couleurs de ces vasques peuvent varier.*

### ACABADO FINITION

 Mármol negro  
Marbre noir.

### INFORMACIÓN TÉCNICA INFORMATION TECHNIQUE

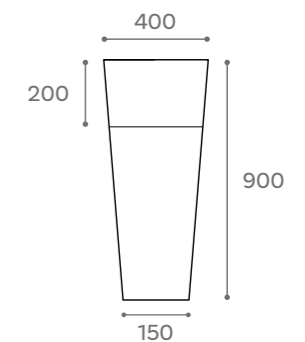
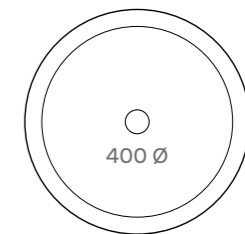

### CODIFICACIÓN CODAGE

MODELO MODÈLE	CÓDIGO CODE	REFERENCIA RÉFÉRENCE
EOS	30.800.277	LAV.EOS



The background of the entire page is a high-resolution, close-up photograph of water ripples. The light reflects off the crests and troughs of the waves, creating a complex, organic pattern of white and light grey lines against a slightly darker, muted greenish-grey background. The ripples are most prominent in the upper right and lower right areas, while the left side shows more vertical, parallel wave patterns.

LAVABOS  
VASQUES

**SOBRE ENCIMERA**

# LAVABOS SOBRE ENCIMERA

Los lavabos de sobre encimera de cerámica son reconocidos por su estilo clásico y durabilidad excepcional. Fabricados con arcilla endurecida a altas temperaturas, ofrecen una estética atemporal y resistencia a impactos y manchas. Su superficie no porosa facilita la limpieza diaria, y su versatilidad en formas y tamaños se adapta a diferentes necesidades de diseño.

Compatibles con una variedad de grifos y accesorios, los lavabos de cerámica son ideales para baños tradicionales o modernos. Además, su resistencia al calor y a la humedad los hace adecuados para entornos de baño.

Los lavabos cerámicos, pertenecientes a una gama de material cerámico de primera calidad, añaden sencillez y ligereza a nivel estético. En Art&bath, nos enorgullece ofrecer una amplia carta de colores, formas y acabados para brindarte opciones variadas y personalizadas que se adapten a tus preferencias y necesidades de diseño.

# VASQUES À POSSER

*Les vasques à poser en céramique sont reconnues pour leur style classique et leur durabilité exceptionnelle. Fabriquées avec de l'argile durcie à des températures élevées, ils offrent une esthétique intemporelle ainsi qu'une résistance aux chocs et aux taches. Leur surface non poreuse facilite le nettoyage quotidien, et leur polyvalence en termes de formes et de tailles s'adapte à différentes exigences de design.*

*Compatibles avec une variété de robinets et d'accessoires, les vasques en céramique conviennent aussi bien aux salles de bains traditionnelles que modernes. De plus, leur résistance à la chaleur et à l'humidité les rend appropriés pour les environnements de salle de bains.*

*Les vasques céramiques, appartenant à une gamme de matériaux céramiques de première qualité, ajoutent simplicité et légèreté d'un point de vue esthétique. Chez Art&bath, nous sommes fiers de proposer une large palette de couleurs, de formes et de finitions pour vous offrir des options variées et personnalisées qui correspondent à vos préférences et besoins en matière de design.*



Vito blanco mate



Vito blanco brillo





Vito negro mate

### CARACTERÍSTICAS / CARACTÉRISTIQUES

Lavabo de sobre encimera.  
Sin rebosadero.  
Porcelana.

*Vasque à poser.  
Sans trop plein.  
Porcelaine.*

### ACABADO / FINITION

-  Blanco mate  
Blanc mat
-  Negro mate  
Noir mat
-  Blanco brillo  
Blanc brillant

### CODIFICACIÓN / CODAGE

MODELO MODÈLE	CÓDIGO CODE
VITO BLANCO MATE	30.370.277
VITO NEGRO MATE	30.410.277
VITO BLANCO BRILLO	30.290.277

### INFORMACIÓN TÉCNICA / INFORMATION TECHNIQUE

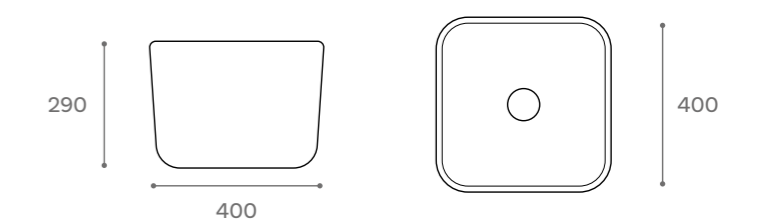

### VÁLVULAS OPCIONALES / VALVES OPTIONNELLES

-  Blanco brillo  
Blanc brillant
-  Blanco mate  
Blanc mat
-  Negro mate  
Noir mat

REFERENCIA RÉFÉRENCE	MODELO MODÈLE	CÓDIGO CODE	REFERENCIA RÉFÉRENCE
LAV.VITOBM	VÁLVULA BLANCO BRILLO	30.19.277	VALUNI.L.P
LAV.VITONM	VÁLVULA BLANCO MATE	30.24.277	VALUNI.BMC
LAV.VITOB	VÁLVULA NEGRO MATE	30.24.277	VALUNI.NMC



Furnas blanco mate



Furnas blanco brillo





Furnas negro mate

### CARACTERÍSTICAS / CARACTÉRISTIQUES

Lavabo de sobre encimera.  
Sin rebosadero.  
Lleva agujero para grifo.

Vasque à poser.  
Sans trop plein.  
Avec trou pour robinetterie.

### ACABADO / FINITION

-  Blanco mate  
Blanc mat
-  Negro mate  
Noir mat
-  Blanco brillo  
Blanc brillant

### CODIFICACIÓN / CODAGE

MODELO MODÈLE	CÓDIGO CODE	REFERENCIA RÉFÉRENCE	MODELO MODÈLE	CÓDIGO CODE	REFERENCIA RÉFÉRENCE
FURNAS BLANCO MATE	30.161.277	LAV.FURNASBM	VÁLVULA BLANCO BRILLO	30.19.277	VALUNI.L.P
FURNAS NEGRO MATE	30.161.277	LAV.FURNASN	VÁLVULA BLANCO MATE	30.24.277	VALUNI.BMC
FURNAS BLANCO BRILLO	30.105.277	LAV.FURNASBB	VÁLVULA NEGRO MATE	30.24.277	VALUNI.NMC

### INFORMACIÓN TÉCNICA / INFORMATION TECHNIQUE

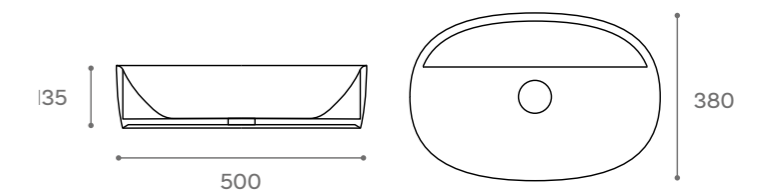

### VÁLVULAS OPCIONALES / VALVES OPTIONNELLES



Blanco brillo  
Blanc brillant

Blanco mate  
Blanc mat

Negro mate  
Noir mat

# EUROPA

## LAVABOS SOBRE ENCIMERA



### CARACTERÍSTICAS / CARACTÉRISTIQUES

Lavabo de sobre encimera.  
Sin rebosadero.  
Porcelana blanca.

*Vasque à poser.  
Sans trop plein.  
Porcelaine blanche.*



### INFORMACIÓN TÉCNICA / INFORMATION TECHNIQUE

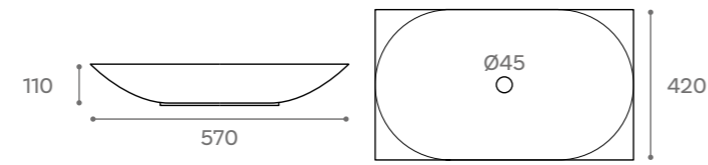

### CODIFICACIÓN / CODAGE

MODELO MODÈLE	CÓDIGO CODE	REFERENCIA RÉFÉRENCE
EUROPA	30.127.277	LAV.EUROPA

# ARA

## LAVABOS SOBRE ENCIMERA



### CARACTERÍSTICAS / CARACTÉRISTIQUES

Lavabo de sobre encimera.  
Con rebosadero.  
Lleva agujero para grifo.  
Porcelana blanca.

*Vasque à poser.  
Avec trop plein.  
Avec trou pour robinetterie.  
Porcelaine blanche.*

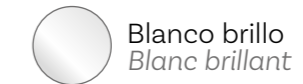

### INFORMACIÓN TÉCNICA / INFORMATION TECHNIQUE

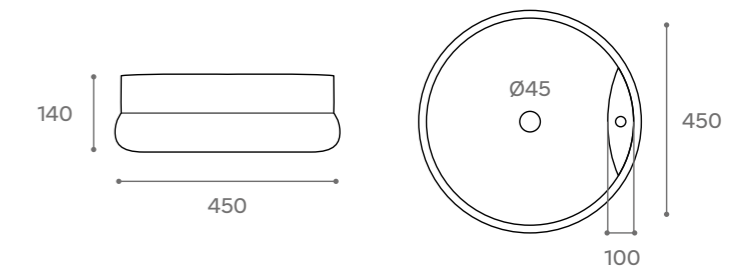

### CODIFICACIÓN / CODAGE

MODELO MODÈLE	CÓDIGO CODE	REFERENCIA RÉFÉRENCE
ARA	30.121.277	LAV.ARA

# DALLAS

## LAVABOS SOBRE ENCIMERA



### CARACTERÍSTICAS / CARACTÉRISTIQUES

Lavabo de sobre encimera.  
Sin rebosadero.  
Porcelana blanca.

*Vasque à poser.  
Sans trop plein.  
Porcelaine blanche.*



### INFORMACIÓN TÉCNICA / INFORMATION TECHNIQUE

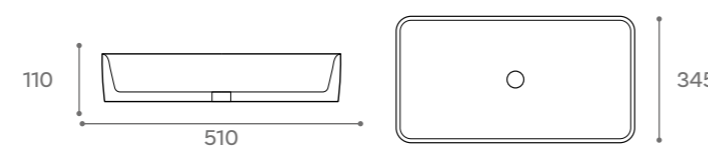

### CODIFICACIÓN / CODAGE

MODELO MODÈLE	CÓDIGO CODE	REFERENCIA RÉFÉRENCE
DALLAS	30.105.277	LAV.DALLAS

# TORMES

## LAVABOS SOBRE ENCIMERA



### CARACTERÍSTICAS / CARACTÉRISTIQUES

Lavabo de sobre encimera.  
Con rebosadero.  
Lleva agujero para grifo.  
Porcelana blanca.

*Vasque à poser.  
Avec trop plein.  
Avec trou pour robinetterie.  
Porcelaine blanche.*



### INFORMACIÓN TÉCNICA / INFORMATION TECHNIQUE

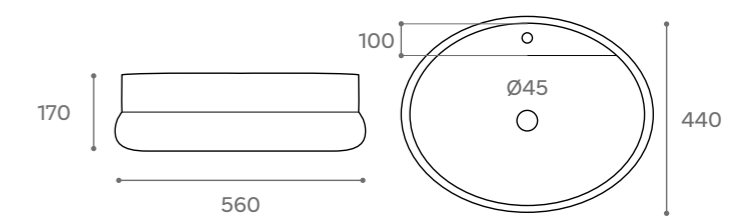

### CODIFICACIÓN / CODAGE

MODELO MODÈLE	CÓDIGO CODE	REFERENCIA RÉFÉRENCE
TORMES	30.131.277	LAV.TORMES

# SIL

## LAVABOS SOBRE ENCIMERA



### CARACTERÍSTICAS / CARACTÉRISTIQUES

Lavabo de sobre encimera.  
Con rebosadero.  
Lleva agujero para grifo.  
Porcelana blanca.

Vasque à poser.  
Avec trop plein.  
Avec trou pour robinetterie.  
Porcelaine blanche.



### INFORMACIÓN TÉCNICA / INFORMATION TECHNIQUE

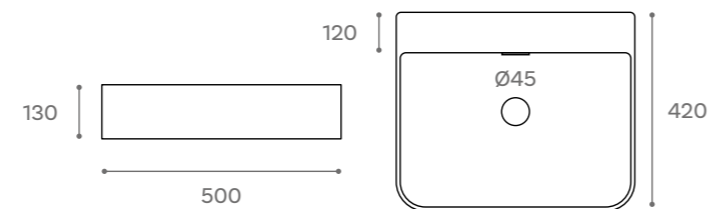

### CODIFICACIÓN / CODAGE

MODELO MODÈLE	CÓDIGO CODE	REFERENCIA RÉFÉRENCE
SIL	30.151.277	LAV.SIL

# ONTARIO

## LAVABOS SOBRE ENCIMERA



### CARACTERÍSTICAS / CARACTÉRISTIQUES

Lavabo semiencastrado.  
Sin rebosadero.  
Porcelana blanca.

Vasque semi-encastrée.  
Sans trop plein.  
Porcelaine blanche.



### INFORMACIÓN TÉCNICA / INFORMATION TECHNIQUE

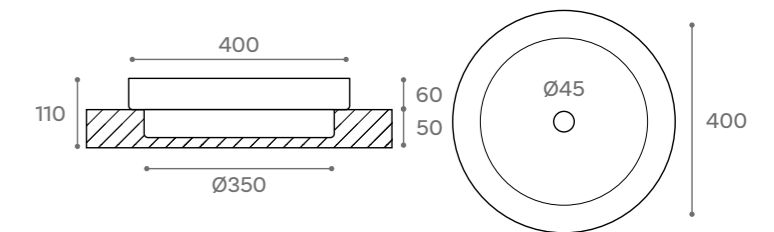

### CODIFICACIÓN / CODAGE

MODELO MODÈLE	CÓDIGO CODE	REFERENCIA RÉFÉRENCE
ONTARIO	30.92.277	LAV.ONT

# EUME

## LAVABOS SOBRE ENCIMERA



### CARACTERÍSTICAS / CARACTÉRISTIQUES

Lavabo de sobre encimera.  
Con rebosadero.  
Lleva agujero para grifo.  
Porcelana blanca.

Vasque à poser.  
Avec trop plein.  
Avec trou pour robinetterie.  
Porcelaine blanche.



### INFORMACIÓN TÉCNICA / INFORMATION TECHNIQUE

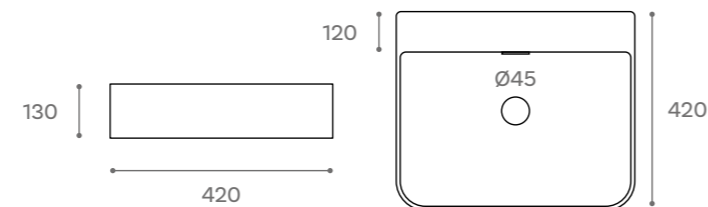

### CODIFICACIÓN / CODAGE

MODELO MODÈLE	CÓDIGO CODE	REFERENCIA RÉFÉRENCE
EUME	30.130.277	LAV.EUME

# QUEBEC

## LAVABOS SOBRE ENCIMERA



### CARACTERÍSTICAS / CARACTÉRISTIQUES

Lavabo semiencastrado.  
Con rebosadero.  
Porcelana blanca.

Vasque semi-encastrée.  
Avec trop plein.  
Porcelaine blanche.



### INFORMACIÓN TÉCNICA / INFORMATION TECHNIQUE

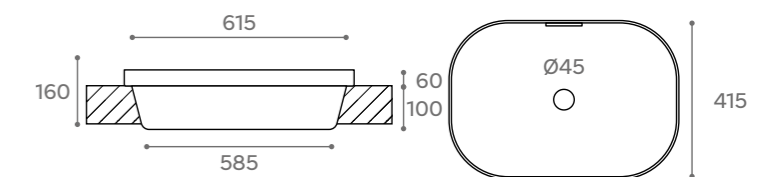

### CODIFICACIÓN / CODAGE

MODELO MODÈLE	CÓDIGO CODE	REFERENCIA RÉFÉRENCE
QUEBEC	30.121.277	LAV.QUE

# MÓNACO 48

## LAVABOS SOBRE ENCIMERA



Mónaco blanco brillo



Mónaco negro brillo

### CARACTERÍSTICAS / CARACTÉRISTIQUES

Lavabo de sobre encimera.  
Sin rebosadero.  
Porcelana.

Vasque à poser.  
Sans trop plein.  
Porcelaine.

### ACABADO / FINITION



### CODIFICACIÓN / CODAGE

MODELO MODÈLE	CÓDIGO CODE	REFERENCIA RÉFÉRENCE	MODELO MODÈLE	CÓDIGO CODE	REFERENCIA RÉFÉRENCE
MONACO 48	30.92.277	LAV.MONACO48	VÁLVULA BLANCO BRILLO	30.19.277	VALUNI.L.P
MONACO NEGRO	30.155.277	LAV.MON.NE	VÁLVULA NEGRO BRILLO	30.20.277	VALUNI.L.NB

### INFORMACIÓN TÉCNICA / INFORMATION TECHNIQUE

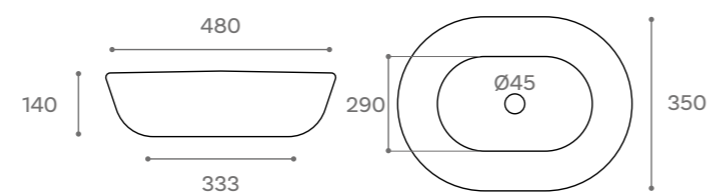

### VÁLVULAS OPCIONALES / VALVES OPTIONNELLES



Blanco brillo  
Blanc brillant



Negro brillo  
Noir brillant

# MÓNACO 60

## LAVABOS SOBRE ENCIMERA



### CARACTERÍSTICAS / CARACTÉRISTIQUES

Lavabo de sobre encimera.  
Sin rebosadero.  
Porcelana blanca.

Vasque à poser.  
Sans trop plein.  
Porcelaine blanche.



### INFORMACIÓN TÉCNICA / INFORMATION TECHNIQUE

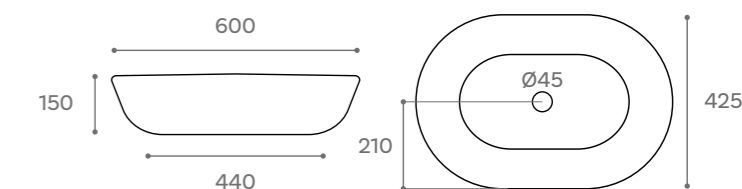

### CODIFICACIÓN / CODAGE

MODELO MODÈLE	CÓDIGO CODE	REFERENCIA RÉFÉRENCE
MONACO 60	30.109.277	LAV.MONACO60

# OBI

## LAVABOS SOBRE ENCIMERA



### CARACTERÍSTICAS / CARACTÉRISTIQUES

Lavabo de sobre encimera.  
Sin rebosadero.  
Porcelana blanca.

Vasque à poser.  
Sans trop plein.  
Porcelaine blanche.



### INFORMACIÓN TÉCNICA / INFORMATION TECHNIQUE

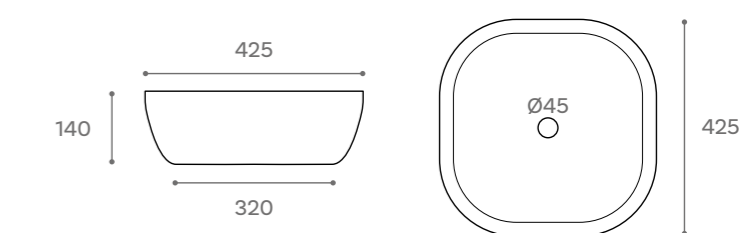

### CODIFICACIÓN / CODAGE

MODELO MODÈLE	CÓDIGO CODE	REFERENCIA RÉFÉRENCE
OBI	30.92.277	LAV.OBI



Bol blanco mate



Bol blanco brillo





Bol negro mate

### CARACTERÍSTICAS / CARACTÉRISTIQUES

Lavabo de sobre encimera.  
Sin rebosadero.  
Porcelana.

Vasque à poser.  
Sans trop plein.  
Porcelaine.

### ACABADO / FINITION

-  Blanco mate  
Blanc mat
-  Negro mate  
Noir mat
-  Blanco brillo  
Blanc brillant

### CODIFICACIÓN / CODAGE

MODELO MODÈLE	CÓDIGO CODE
BOL BLANCO MATE	30.162.277
BOL NEGRO MATE	30.168.277
BOL BLANCO BRILLO	30.101.277
*BOL BLANCO BRILLO MINI	30.82.277

### INFORMACIÓN TÉCNICA / INFORMATION TECHNIQUE

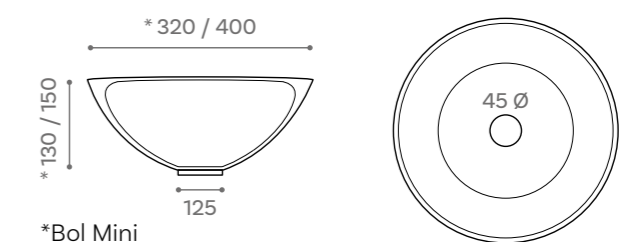

\*Bol Mini

### VÁLVULAS OPCIONALES / VALVES OPTIONNELLES

-  Blanco brillo  
Blanc brillant
-  Blanco mate  
Blanc mat
-  Negro mate  
Noir mat

REFERENCIA RÉFÉRENCE	MODELO MODÈLE	CÓDIGO CODE	REFERENCIA RÉFÉRENCE
LAV.BOLBM	VÁLVULA BLANCO BRILLO	30.19.277	VALUNI.L.P
LAV.BOL.NEG	VÁLVULA BLANCO MATE	30.24.277	VALUNI.BMC
LAV.BOL	VÁLVULA NEGRO MATE	30.24.277	VALUNI.NMC



# TEBAS

## LAVABOS SOBRE ENCIMERA



### CARACTERÍSTICAS / CARACTÉRISTIQUES

Lavabo de sobre encimera.  
Sin rebosadero.  
Porcelana blanca.

Vasque à poser.  
Sans trop plein.  
Porcelaine blanche.



### INFORMACIÓN TÉCNICA / INFORMATION TECHNIQUE

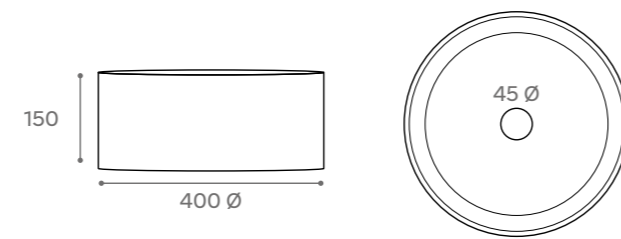

### CODIFICACIÓN / CODAGE

MODELO MODÈLE	CÓDIGO CODE	REFERENCIA RÉFÉRENCE
TEBAS	30.86.277	LAV.TEBAS

# ROUND MINI

## LAVABOS SOBRE ENCIMERA



### CARACTERÍSTICAS / CARACTÉRISTIQUES

Lavabo de sobre encimera.  
Con rebosadero.  
Lleva agujero para grifo.  
Porcelana blanca.

Vasque à poser.  
Avec trop plein.  
Avec trou pour robinetterie.  
Porcelaine blanche.

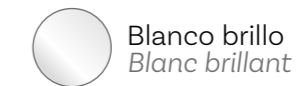

### INFORMACIÓN TÉCNICA / INFORMATION TECHNIQUE

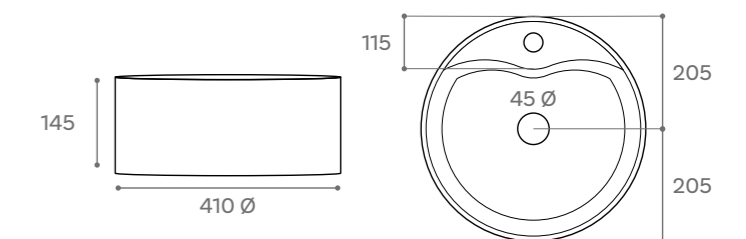

### CODIFICACIÓN / CODAGE

MODELO MODÈLE	CÓDIGO CODE	REFERENCIA RÉFÉRENCE
ROUND MINI	30.89.277	LAV.ROUND.M

# AURE

## LAVABOS SOBRE ENCIMERA



### CARACTERÍSTICAS / CARACTÉRISTIQUES

Lavabo de sobre encimera.  
Sin rebosadero.  
Porcelana blanca.

Vasque à poser.  
Sans trop plein.  
Porcelaine blanche.



### INFORMACIÓN TÉCNICA / INFORMATION TECHNIQUE

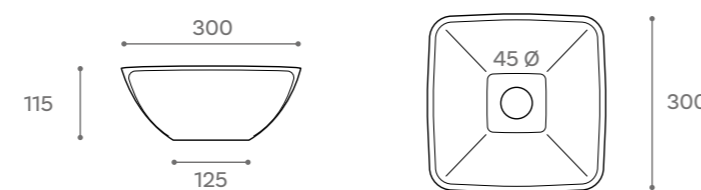

### CODIFICACIÓN / CODAGE

MODELO MODÈLE	CÓDIGO CODE	REFERENCIA RÉFÉRENCE
AURE	30.85.277	LAV.AURE

# OVAL

## LAVABOS SOBRE ENCIMERA



### CARACTERÍSTICAS / CARACTÉRISTIQUES

Lavabo de sobre encimera.  
Sin rebosadero.  
Porcelana blanca.

Vasque à poser.  
Sans trop plein.  
Porcelaine blanche.



### INFORMACIÓN TÉCNICA / INFORMATION TECHNIQUE

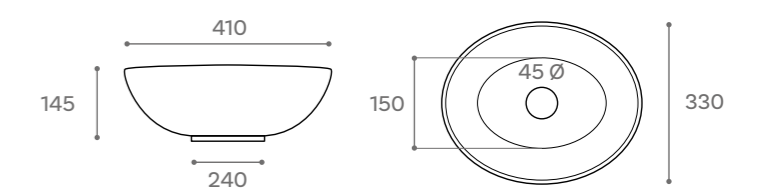

### CODIFICACIÓN / CODAGE

MODELO MODÈLE	CÓDIGO CODE	REFERENCIA RÉFÉRENCE
OVAL	30.86.277	LAV.OVAL

# LEO

## LAVABOS SOBRE ENCIMERA



### CARACTERÍSTICAS / CARACTÉRISTIQUES

Lavabo de sobre encimera.  
Con rebosadero.  
Lleva agujero para grifo.  
Porcelana blanca.

*Vasque à poser.  
Avec trop plein.  
Avec trou pour robinetterie.  
Porcelaine blanche.*



### INFORMACIÓN TÉCNICA / INFORMATION TECHNIQUE

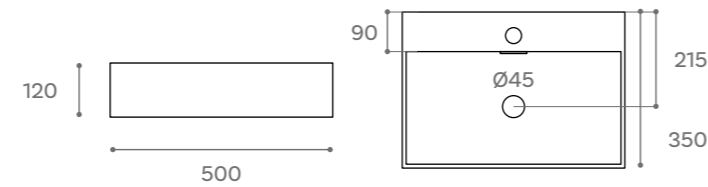

### CODIFICACIÓN / CODAGE

MODELO MODÈLE	CÓDIGO CODE	REFERENCIA RÉFÉRENCE
LEO	30.111.277	LAV.LEO

# LIBRA

## LAVABOS SOBRE ENCIMERA



### CARACTERÍSTICAS / CARACTÉRISTIQUES

Lavabo de sobre encimera.  
Con rebosadero.  
Lleva agujero para grifo.  
Porcelana blanca.

*Vasque à poser.  
Avec trop plein.  
Avec trou pour robinetterie.  
Porcelaine blanche.*



### INFORMACIÓN TÉCNICA / INFORMATION TECHNIQUE

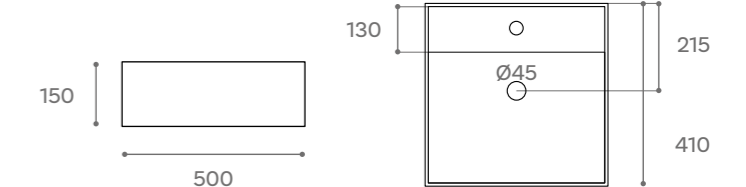

### CODIFICACIÓN / CODAGE

MODELO MODÈLE	CÓDIGO CODE	REFERENCIA RÉFÉRENCE
LIBRA	30.89.277	LAV.LIBRA

# SAJA

## LAVABOS SOBRE ENCIMERA



### CARACTERÍSTICAS / CARACTÉRISTIQUES

Lavabo de sobre encimera.  
Sin rebosadero.  
Porcelana blanca.

*Vasque à poser.  
Sans trop plein.  
Porcelaine blanche.*



### INFORMACIÓN TÉCNICA / INFORMATION TECHNIQUE

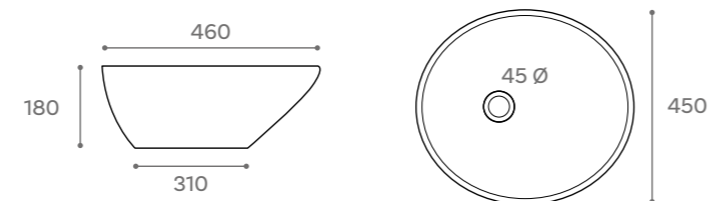

### CODIFICACIÓN / CODAGE

MODELO MODÈLE	CÓDIGO CODE	REFERENCIA RÉFÉRENCE
SAJA	30.120.277	LAV.SAJA

# MENFIS

## LAVABOS SOBRE ENCIMERA



### CARACTERÍSTICAS / CARACTÉRISTIQUES

Lavabo de sobre encimera.  
Con rebosadero.  
Porcelana blanca.

*Vasque à poser.  
Avec trop plein.  
Porcelaine blanche.*



### INFORMACIÓN TÉCNICA / INFORMATION TECHNIQUE

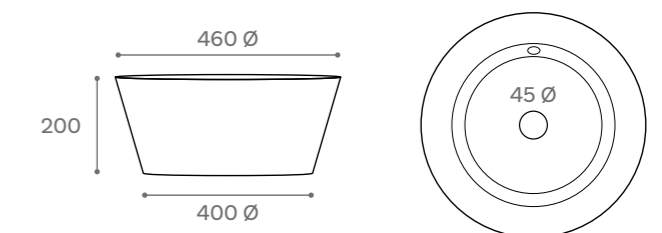

### CODIFICACIÓN / CODAGE

MODELO MODÈLE	CÓDIGO CODE	REFERENCIA RÉFÉRENCE
MENFIS	30.116.277	LAV.MENFIS

# GEMINI 75

## LAVABOS SOBRE ENCIMERA



### CARACTERÍSTICAS / CARACTÉRISTIQUES

Lavabo de sobre encimera.  
Con rebosadero.  
Lleva agujero para grifo.  
Porcelana blanca.

Vasque à poser.  
Avec trop plein.  
Avec trou pour robinetterie.  
Porcelaine blanche.



### INFORMACIÓN TÉCNICA / INFORMATION TECHNIQUE

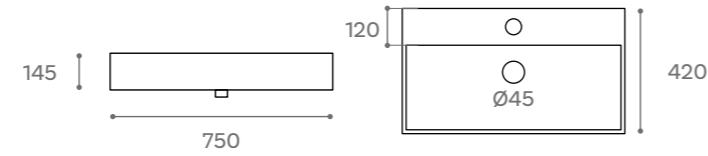

### CODIFICACIÓN / CODAGE

MODELO MODÈLE	CÓDIGO CODE	REFERENCIA RÉFÉRENCE
GEMINI	30.235.277	LAV-GEMINI

# YELTES

## LAVABOS SOBRE ENCIMERA



### CARACTERÍSTICAS / CARACTÉRISTIQUES

Lavabo de sobre encimera.  
Sin rebosadero.  
Lleva agujero para grifo.  
Porcelana blanca.

Vasque à poser.  
Sans trop plein.  
Avec trou pour robinetterie.  
Porcelaine blanche.



### INFORMACIÓN TÉCNICA / INFORMATION TECHNIQUE

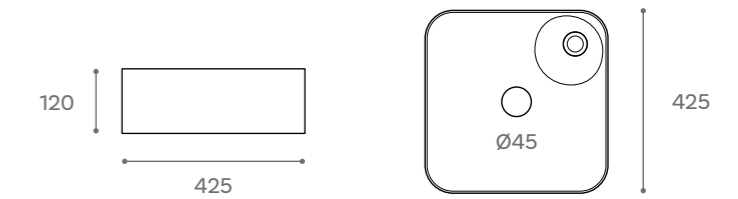

### CODIFICACIÓN / CODAGE

MODELO MODÈLE	CÓDIGO CODE	REFERENCIA RÉFÉRENCE
YELTES	30.108.277	LAV.YELTES

# BEIRA

## LAVABOS SOBRE ENCIMERA



### CARACTERÍSTICAS / CARACTÉRISTIQUES

Lavabo de sobre encimera.  
Sin rebosadero.  
Porcelana blanca.

Vasque à poser.  
Sans trop plein.  
Porcelaine blanche.



### INFORMACIÓN TÉCNICA / INFORMATION TECHNIQUE

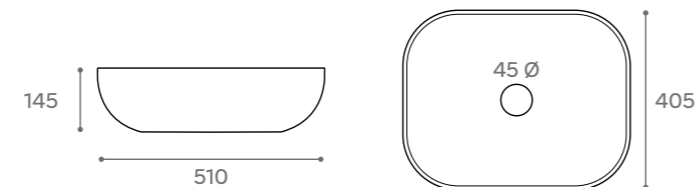

### CODIFICACIÓN / CODAGE

MODELO MODÈLE	CÓDIGO CODE	REFERENCIA RÉFÉRENCE
BEIRA	30.135.277	LAV.BEIRA

# ANUBIS

## LAVABOS SOBRE ENCIMERA



### CARACTERÍSTICAS / CARACTÉRISTIQUES

Lavabo de sobre encimera.  
Sin rebosadero.  
Porcelana blanca.

Vasque à poser.  
Sans trop plein.  
Porcelaine blanche.



### INFORMACIÓN TÉCNICA / INFORMATION TECHNIQUE

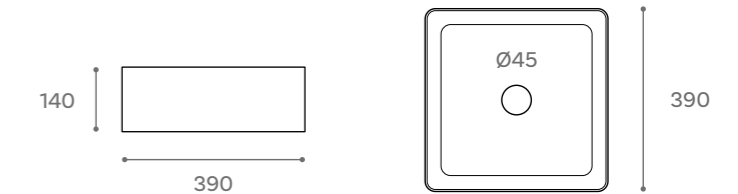

### CODIFICACIÓN / CODAGE

MODELO MODÈLE	CÓDIGO CODE	REFERENCIA RÉFÉRENCE
ANUBIS	30.101.277	LAV.ANUBI



### CARACTERÍSTICAS / CARACTÉRISTIQUES



Lavabo de sobre encimera.  
Sin rebosadero.

Vasque à poser.  
Sans trop plein.

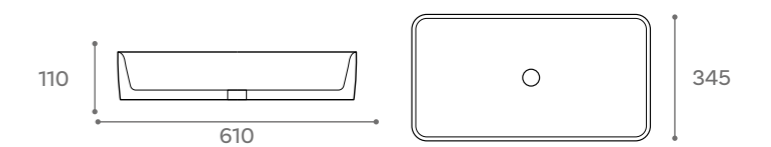
### INFORMACIÓN TÉCNICA / INFORMATION TECHNIQUE



### ACABADO / FINITION

-  Blanco mate  
Blanc mat
-  Negro mate  
Noir mat
-  Blanco brillo  
Blanc brillant

### VÁLVULAS OPCIONALES / VALVES OPTIONNELLES

-  Blanco brillo  
Blanc brillant
-  Blanco mate  
Blanc mat
-  Negro mate  
Noir mat

### CODIFICACIÓN / CODAGE

MODELO MODÈLE	CÓDIGO CODE	REFERENCIA RÉFÉRENCE	MODELO MODÈLE	CÓDIGO CODE	REFERENCIA RÉFÉRENCE
FOGO BLANCO MATE	30.193.277	LAV.FOGO	VÁLVULA BLANCO BRILLO	30.19.277	VALUNI.L.P
FOGO NEGRO MATE	30.193.277	LAV.FOGON	VÁLVULA BLANCO MATE	30.24.277	VALUNI.BMC
FOGO BLANCO BRILLO	30.130.277	LAV.FOGOBR	VÁLVULA NEGRO MATE	30.24.277	VALUNI.NMC

# CATAY

## LAVABOS SOBRE ENCIMERA



### CARACTERÍSTICAS / CARACTÉRISTIQUES

Lavabo de sobre encimera.  
Sin rebosadero.  
Porcelana blanca.

*Vasque à poser.  
Sans trop plein.  
Porcelaine blanche.*

### ACABADO / FINITION

Blanco brillo  
Blanc brillant

### CODIFICACIÓN / CODAGE

MODELO MODÈLE	CÓDIGO CODE	REFERENCIA RÉFÉRENCE
CATAY	30.155.277	LAV.CATAY

### INFORMACIÓN TÉCNICA / INFORMATION TECHNIQUE

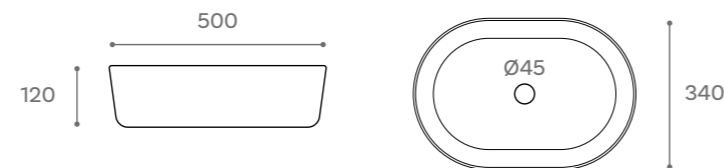

# AMUR

## LAVABOS SOBRE ENCIMERA



### CARACTERÍSTICAS / CARACTÉRISTIQUES

Lavabo de sobre encimera.  
Sin rebosadero.  
Porcelana blanca.

*Vasque à poser.  
Sans trop plein.  
Porcelaine blanche.*

Blanco brillo  
Blanc brillant

### INFORMACIÓN TÉCNICA / INFORMATION TECHNIQUE

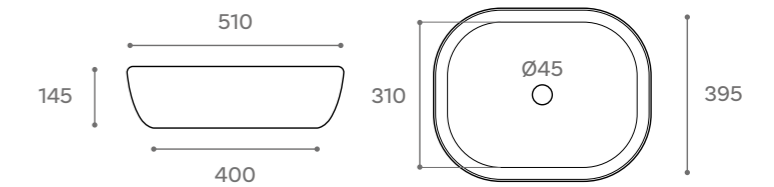

### CODIFICACIÓN / CODAGE

MODELO MODÈLE	CÓDIGO CODE	REFERENCIA RÉFÉRENCE
AMUR	30.105.277	LAV.AMUR

# IRIS

## LAVABOS SOBRE ENCIMERA



### CARACTERÍSTICAS / CARACTÉRISTIQUES

Lavabo de sobre encimera.  
Sin rebosadero.  
Porcelana blanca.

*Vasque à poser.  
Sans trop plein.  
Porcelaine blanche.*

Blanco brillo  
Blanc brillant

### INFORMACIÓN TÉCNICA / INFORMATION TECHNIQUE

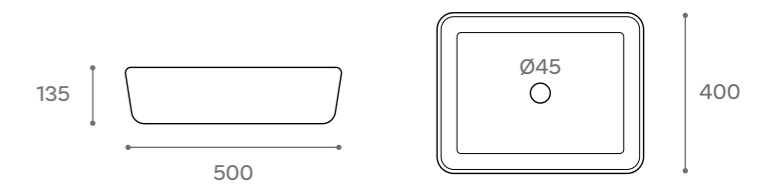

### CODIFICACIÓN / CODAGE

MODELO MODÈLE	CÓDIGO CODE	REFERENCIA RÉFÉRENCE
IRIS	30.128.277	LAV.IRIS



Horus blanco mate



Horus blanco brillo





Horus negro mate

### CARACTERÍSTICAS / CARACTÉRISTIQUES

Lavabo de sobre encimera.  
Sin rebosadero.  
Porcelana.

*Vasque à poser.  
Sans trop plein.  
Porcelaine.*

### ACABADO / FINITION

-  Blanco mate  
*Blanc mat*
-  Negro mate  
*Noir mat*
-  Blanco brillo  
*Blanc brillant*

### CODIFICACIÓN / CODAGE

MODELO MODÈLE	CÓDIGO CODE	REFERENCIA RÉFÉRENCE	MODELO MODÈLE	CÓDIGO CODE	REFERENCIA RÉFÉRENCE
HORUS BLANCO MATE	30.182.277	LAV.HORUSB	VÁLVULA BLANCO BRILLO	30.19.277	VALUNI.L.P
HORUS NEGRO MATE	30.182.277	LAV.HORUSN	VÁLVULA BLANCO MATE	30.24.277	VALUNI.BMC
HORUS BLANCO BRILLO	30.93.277	LAV.HORUS	VÁLVULA NEGRO MATE	30.24.277	VALUNI.NMC

### INFORMACIÓN TÉCNICA / INFORMATION TECHNIQUE

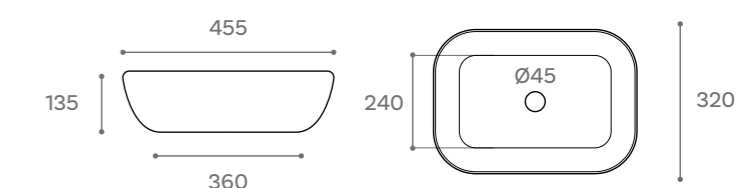

### VÁLVULAS OPCIONALES / VALVES OPTIONNELLES

-   
Blanco brillo  
*Blanc brillant*
-   
Blanco mate  
*Blanc mat*
-   
Negro mate  
*Noir mat*



Osiris blanco brillo



Osiris gris oscuro mate



Osiris camel mate



Osiris blanco mate







Osiris negro mate

### CARACTERÍSTICAS / CARACTÉRISTIQUES

Lavabo de sobre encimera.  
Sin rebosadero.  
Porcelana.

Vasque à poser.  
Sans trop plein.  
Porcelaine.

### ACABADO / FINITION

-  Blanco brillo  
*Blanc brillant*
-  Negro mate  
*Noir mat*
-  Blanco mate  
*Blanc mat*
-  Gris oscuro  
*Gris foncé*
-  Camel mate  
*Chameau mat*

### CODIFICACIÓN / CODAGE

MODELO MODÈLE	CÓDIGO CODE	REFERENCIA RÉFÉRENCE	MODELO MODÈLE	CÓDIGO CODE	REFERENCIA RÉFÉRENCE
OSIRIS BLANCO BRILLO	30.105.277	LOBB35X35X12	OSIRIS CAMEL MATE	30.198.277	LOC35X35X12
OSIRIS BLANCO MATE	30.171.277	LOB35X35X12	VÁLVULA BLANCO BRILLO	30.19.277	VALUNI.L.P
OSIRIS NEGRO MATE	30.184.277	LON35X35X12	VÁLVULA BLANCO MATE	30.24.277	VALUNI.BMC
OSIRIS GRIS OSCURO MATE	30.198.277	LOGO35X35X12	VÁLVULA NEGRO MATE	30.24.277	VALUNI.NMC

### INFORMACIÓN TÉCNICA / INFORMATION TECHNIQUE

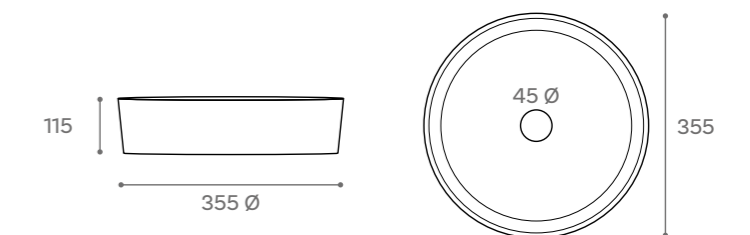

### VÁLVULAS OPCIONALES / VALVES OPTIONNELLES





Satet blanco mate



Satet blanco brillo





Satet negro mate

### CARACTERÍSTICAS / CARACTÉRISTIQUES

Lavabo de sobre encimera.  
Sin rebosadero.  
Porcelana.

Vasque à poser.  
Sans trop plein.  
Porcelaine.

### ACABADO / FINITION

-  Blanco mate  
Blanc mat
-  Negro mate  
Noir mat
-  Blanco brillo  
Blanc brillant

### CODIFICACIÓN / CODAGE

MODELO MODÈLE	CÓDIGO CODE	REFERENCIA RÉFÉRENCE	MODELO MODÈLE	CÓDIGO CODE	REFERENCIA RÉFÉRENCE
SATET BLANCO MATE	30.161.277	LSB36X36X11,50	VÁLVULA BLANCO BRILLO	30.19.277	VALUNI.L.P
SATET NEGRO MATE	30.171.277	LSN36X36X11,50	VÁLVULA BLANCO MATE	30.24.277	VALUNI.BMC
SATET BLANCO BRILLO	30.102.277	LAV.SATETBB	VÁLVULA NEGRO MATE	30.24.277	VALUNI.NMC

### INFORMACIÓN TÉCNICA / INFORMATION TECHNIQUE

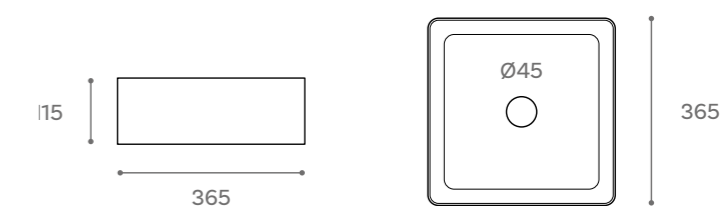

### VÁLVULAS OPCIONALES / VALVES OPTIONNELLES

-   
Blanco brillo  
Blanc brillant
-   
Blanco mate  
Blanc mat
-   
Negro mate  
Noir mat



# AJAX

## LAVABOS SOBRE ENCIMERA



### CARACTERÍSTICAS / CARACTÉRISTIQUES

Lavabo de sobre encimera. Sin rebosadero. Porcelana blanca. *Vasque à poser. Sans trop plein. Porcelaine blanche.*

 Blanco brillo  
Blanc brillant

### INFORMACIÓN TÉCNICA / INFORMATION TECHNIQUE

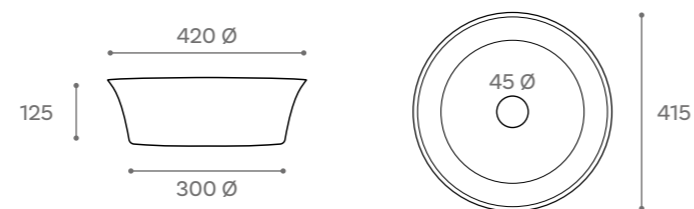

### CODIFICACIÓN / CODAGE

MODELO MODÈLE	CÓDIGO CODE	REFERENCIA RÉFÉRENCE
AJAX	30.96.277	LAV.AJAX

# AGNES

## LAVABOS SOBRE ENCIMERA



### CARACTERÍSTICAS / CARACTÉRISTIQUES

Lavabo de sobre encimera. Sin rebosadero. Porcelana blanca. *Vasque à poser. Sans trop plein. Porcelaine blanche.*

 Blanco brillo  
Blanc brillant

### INFORMACIÓN TÉCNICA / INFORMATION TECHNIQUE

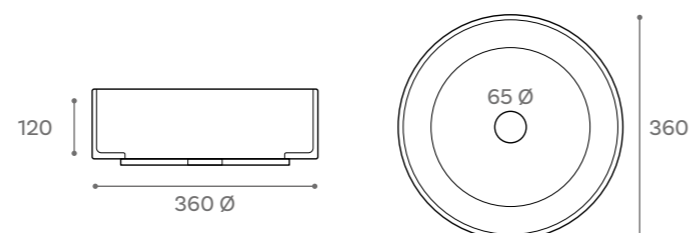

### CODIFICACIÓN / CODAGE

MODELO MODÈLE	CÓDIGO CODE	REFERENCIA RÉFÉRENCE
AGNES	30.125.277	LAV.AGNES

SHOP  
THE LOOK



Espejo de Krion® (disponible bajo cotización)  
Lavabo Firenze pág. 137  
Tablero de Krion® con faldón pág. 32  
Sifón negro mate pág. 166  
Banqueta Krion® pág. 33  
Bañera Deba pág. 58

# PIETRO

## LAVABOS SOBRE ENCIMERA



### CARACTERÍSTICAS CARACTÉRISTIQUES

Lavabo de pie.  
Con rebosadero.  
Con agujero para grifo.  
Porcelana blanca.

Vasque sur autoportant.  
Avec trop plein.  
Avec trou pour robinetterie.  
Porcelaine blanche.

### ACABADO FINITION



Blanco brillo  
Blanc brillant

### INFORMACIÓN TÉCNICA INFORMATION TECHNIQUE

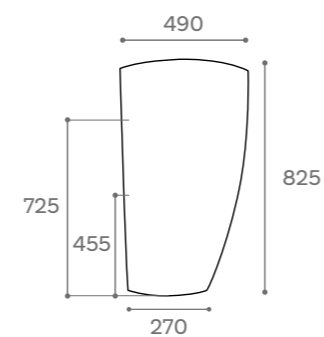
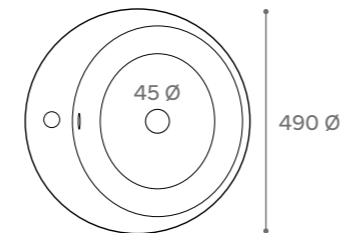

### CODIFICACIÓN CODAGE

MODELO MODÈLE	CÓDIGO CODE	REFERENCIA RÉFÉRENCE
PIETRO	30.631.277	LAV.PIET

# NOA

## LAVABOS SOBRE ENCIMERA



### CARACTERÍSTICAS CARACTÉRISTIQUES

Lavabo de pie.  
Sin rebosadero.  
Porcelana blanca.

Vasque sur autoportant.  
Sans trop plein.  
Porcelaine blanche.

### ACABADO FINITION



Blanco brillo  
Blanc brillant

### INFORMACIÓN TÉCNICA INFORMATION TECHNIQUE

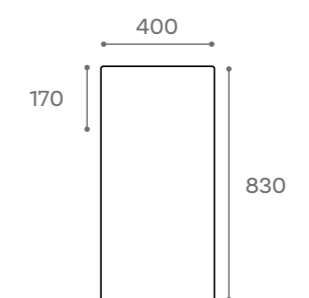
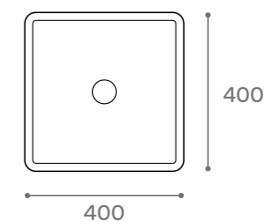

### CODIFICACIÓN CODAGE

MODELO MODÈLE	CÓDIGO CODE	REFERENCIA RÉFÉRENCE
NOA	30.580.277	LAV.NOA

LAVABOS  
VASQUES

**SUSPENDIDOS**

## LAVABOS SUSPENDIDOS

Dentro de la familia de lavabos de cerámica, Art & Bath ofrece su gama de lavabos suspendidos, también conocidos como lavabos murales o lavabos de pared, que son la solución ideal para baños pequeños o configuraciones que no precisan de almacenaje, como los aseos de cortesía. Estos lavabos nos permiten ahorrar espacio y crear ambientes minimalistas pero funcionales. Seguro que dentro de nuestra variada oferta de lavabos suspendidos encuentras la solución que necesitas.

## VASQUES SUSPENDUS

Au sein de la famille des lavabos en céramique, Art & Bath propose sa gamme de lavabos suspendus, également appelés lavabos muraux ou lavabos muraux, qui sont la solution idéale pour les petites salles de bains ou les configurations ne nécessitant pas de rangement, comme les toilettes invités... Ces éviers nous permettent d'économiser de l'espace et de créer des environnements minimalistes mais fonctionnels. Vous trouverez sûrement la solution dont vous avez besoin parmi notre gamme variée d'éviers suspendus.

# GORDON

## LAVABOS SUSPENDIDOS



### CARACTERÍSTICAS / CARACTÉRISTIQUES

Lavabo suspendido  
Con rebosadero.  
Lleva agujero para grifo.  
Tornillería incluida.  
Porcelana blanca.

*Vasque suspendue  
Avec trop plein.  
Avec trou pour robinetterie.  
Kit fixation inclus.  
Porcelaine blanche.*

### ACABADO / FINITION

 Blanco brillo  
Blanc brillant

### CODIFICACIÓN / CODAGE

MODELO MODÈLE	CÓDIGO CODE	REFERENCIA RÉFÉRENCE
GORDON	30.350.277	LAV. GORDON

### INFORMACIÓN TÉCNICA / INFORMATION TECHNIQUE

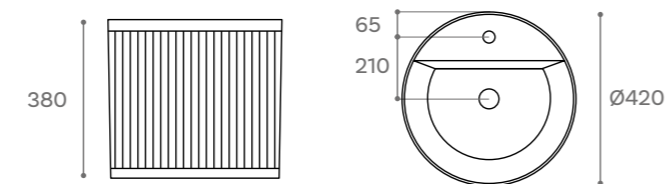

# PICOLO

## LAVABOS SUSPENDIDOS



### CARACTERÍSTICAS / CARACTÉRISTIQUES

Sin rebosadero.  
Lleva agujero para grifo.  
Tornillería incluida.  
Porcelana blanca.

*Sans trop plein.  
Avec trou pour robinetterie.  
Kit fixation inclus.  
Porcelaine blanche.*

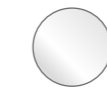
 Blanco brillo  
Blanc brillant

### INFORMACIÓN TÉCNICA / INFORMATION TECHNIQUE

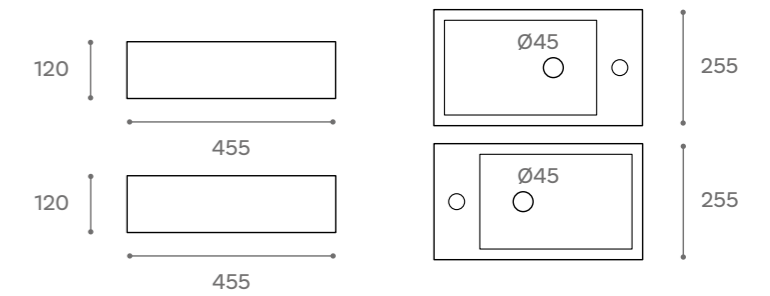

### CODIFICACIÓN / CODAGE

MODELO MODÈLE	CÓDIGO CODE	REFERENCIA RÉFÉRENCE
PICOLO DERECHA	30.108.277	LAV.PIC.45X25
PICOLO IZQUIERDA	30.108.277	LAV.PIC.45X25I

# LIBRA

## LAVABOS SUSPENDIDOS



### CARACTERÍSTICAS / CARACTÉRISTIQUES

Con rebosadero.  
Lleva agujero para grifo.  
Tornillería no incluida.  
Porcelana blanca.

*Avec trop plein.  
Avec trou pour robinetterie.  
Kit fixation non inclus.  
Porcelaine blanche.*

 Blanco brillo  
Blanc brillant

### INFORMACIÓN TÉCNICA / INFORMATION TECHNIQUE

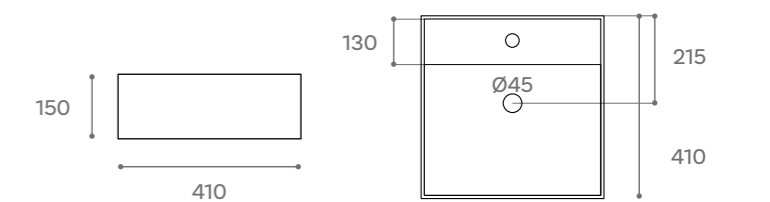

### CODIFICACIÓN / CODAGE

MODELO MODÈLE	CÓDIGO CODE	REFERENCIA RÉFÉRENCE
LIBRA	30.89.277	LAV.LIBRA
Juego de sujeción	30.14.277	TLI

# SIL

## LAVABOS SUSPENDIDOS



### CARACTERÍSTICAS / CARACTÉRISTIQUES

Con rebosadero.  
Lleva agujero para grifo.  
Tornillería no incluida.  
Porcelana blanca.

*Avec trop plein.  
Avec trou pour robinetterie.  
Kit fixation non inclus.  
Porcelaine blanche.*



### INFORMACIÓN TÉCNICA / INFORMATION TECHNIQUE

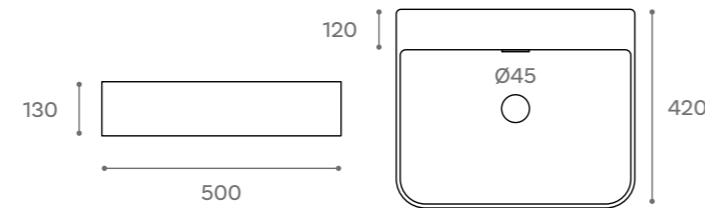

### CODIFICACIÓN / CODAGE

MODELO MODÈLE	CÓDIGO CODE	REFERENCIA RÉFÉRENCE
SIL	03.0151.277	LAV.SIL
Juego de sujeción	03.014.277	

# GEMINI

## LAVABOS SUSPENDIDOS



### CARACTERÍSTICAS / CARACTÉRISTIQUES

Con rebosadero.  
Lleva agujero para grifo.  
Tornillería no incluida.  
Porcelana blanca.

*Avec trop plein.  
Avec trou pour robinetterie.  
Kit fixation non inclus.  
Porcelaine blanche.*



### INFORMACIÓN TÉCNICA / INFORMATION TECHNIQUE

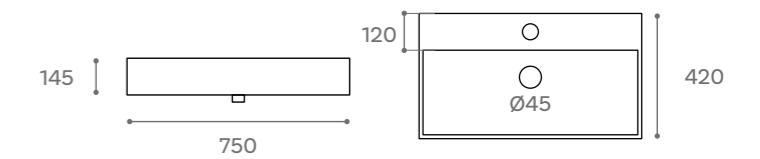

### CODIFICACIÓN / CODAGE

MODELO MODÈLE	CÓDIGO CODE	REFERENCIA RÉFÉRENCE
GEMINI	03.0235.277	LAV-GEMINI
Juego de sujeción	03.014.277	

# EUME

## LAVABOS SUSPENDIDOS



### CARACTERÍSTICAS / CARACTÉRISTIQUES

Con rebosadero.  
Lleva agujero para grifo.  
Tornillería no incluida.  
Porcelana blanca.

*Avec trop plein.  
Avec trou pour robinetterie.  
Kit fixation non inclus.  
Porcelaine blanche.*



### INFORMACIÓN TÉCNICA / INFORMATION TECHNIQUE

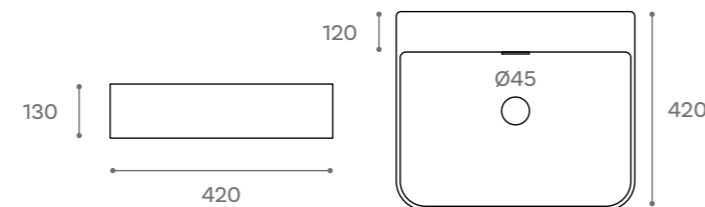

### CODIFICACIÓN / CODAGE

MODELO MODÈLE	CÓDIGO CODE	REFERENCIA RÉFÉRENCE
EUME	03.0130.277	LAV.EUME
Juego de sujeción	03.014.277	

# LEO

## LAVABOS SUSPENDIDOS



### CARACTERÍSTICAS / CARACTÉRISTIQUES

Con rebosadero.  
Lleva agujero para grifo.  
Tornillería no incluida.  
Porcelana blanca.

*Avec trop plein.  
Avec trou pour robinetterie.  
Kit fixation non inclus.  
Porcelaine blanche.*



### INFORMACIÓN TÉCNICA / INFORMATION TECHNIQUE

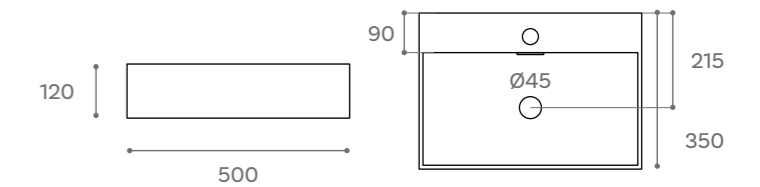

### CODIFICACIÓN / CODAGE

MODELO MODÈLE	CÓDIGO CODE	REFERENCIA RÉFÉRENCE
LEO	03.0111.277	LAV.LEO
Juego de sujeción	03.014.277	

# ADONIA

## LAVABOS SUSPENDIDOS



### CARACTERÍSTICAS / CARACTÉRISTIQUES

Sin rebosadero.  
Lleva agujero para grifo.  
Tornillería incluida.  
Porcelana blanca.

Sans trop plein.  
Avec trou pour robinetterie.  
Kit fixation inclus.  
Porcelaine blanche.

 Blanco brillo  
Blanc brillant

### INFORMACIÓN TÉCNICA / INFORMATION TECHNIQUE

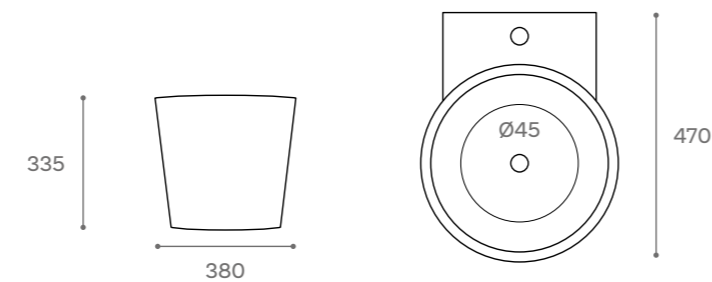

### CODIFICACIÓN / CODAGE

MODELO MODÈLE	CÓDIGO CODE	REFERENCIA RÉFÉRENCE
ADONIA	30.211.277	LAV.ADO

# BEMUS

## LAVABOS SUSPENDIDOS



### CARACTERÍSTICAS / CARACTÉRISTIQUES

Sin rebosadero.  
Lleva agujero para grifo.  
Tornillería incluida.  
Porcelana blanca.

Sans trop plein.  
Avec trou pour robinetterie.  
Kit fixation inclus.  
Porcelaine blanche.

### ACABADO / FINITION

 Blanco brillo  
Blanc brillant

### CODIFICACIÓN / CODAGE

MODELO MODÈLE	CÓDIGO CODE	REFERENCIA RÉFÉRENCE
BEMUS	30.235.277	LAV.BEM

### INFORMACIÓN TÉCNICA / INFORMATION TECHNIQUE

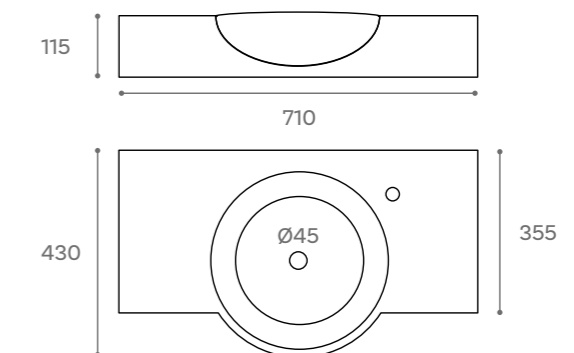

# DASHA

## LAVABOS SUSPENDIDOS



### CARACTERÍSTICAS / CARACTÉRISTIQUES

Con rebosadero.  
Lleva agujero para grifo.  
Tornillería incluida.  
Porcelana blanca.

Avec trop plein.  
Avec trou pour robinetterie.  
Kit fixation inclus.  
Porcelaine blanche.

 Blanco brillo  
Blanc brillant

### INFORMACIÓN TÉCNICA / INFORMATION TECHNIQUE

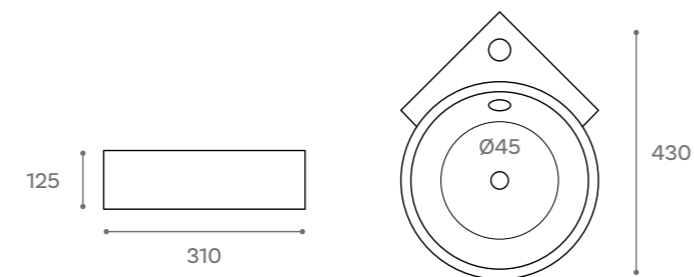

### CODIFICACIÓN / CODAGE

MODELO MODÈLE	CÓDIGO CODE	REFERENCIA RÉFÉRENCE
DASHA	30.95.277	LAV.DASHA

LAVABOS  
VASQUES

**DECORATIVOS**



## LAVABOS DECORATIVOS

El lavabo ha pasado a ser la pieza central del baño. Sus múltiples opciones decorativas y formatos responden a los distintos estilos de interiorismo que se han desarrollado a lo largo de los últimos años. Adaptables a todo tipo de espacios, los lavabos de Art & Bath tienen una gran variedad de acabados creando desde los ambientes más vanguardistas hasta los ambientes más elegantes reforzados por sus espectaculares acabados, sin dejar atrás la esencia mediterránea que tanto inspira a la marca.

## VASQUES DÉCORATIF

*Le lavabo est devenu la pièce maîtresse de la salle de bain. Ses multiples options et formats décoratifs répondent aux différents styles de décoration intérieure qui se sont développés ces dernières années. Adaptables à tous types d'espaces, les lavabos Art & Bath présentent une grande variété de finitions, créant tout, des environnements les plus avant-gardistes aux plus élégants, renforcés par leurs finitions spectaculaires, sans laisser derrière eux l'essence méditerranéenne qui inspire tant la marque.*

# TERRAZO

## LAVABOS DECORATIVOS



### CARACTERÍSTICAS / CARACTÉRISTIQUES

Lavabo de sobre encimera.  
Sin rebosadero.  
Terrazo.

Vasque à poser.  
Sans trop plein.  
Terrazzo.

### INFORMACIÓN TÉCNICA / INFORMATION TECHNIQUE

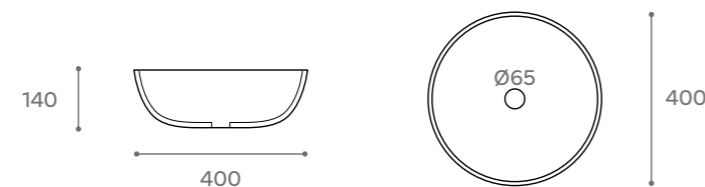

### ACABADO / FINITION



Gris mate  
Gris Mat

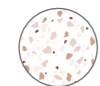

Beige mate  
Beige mat

### CODIFICACIÓN / CODAGE

MODELO MODÈLE	CÓDIGO CODE	REFERENCIA RÉFÉRENCE
TERRAZO GRIS	30.246.277	LAV.TERRAG
TERRAZO BEIGE	30.246.277	LAV.TERRAB

# COPER

## LAVABOS DECORATIVOS



### CARACTERÍSTICAS / CARACTÉRISTIQUES

Lavabo de sobre encimera.  
Sin rebosadero.  
Porcelana.

Vasque à poser.  
Sans trop plein.  
Porcelaine.



Cerámica mate  
Céramique mate



Válvula a juego  
Valve assortie

### INFORMACIÓN TÉCNICA / INFORMATION TECHNIQUE

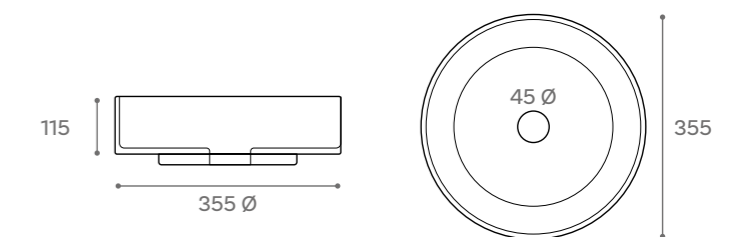

### CODIFICACIÓN / CODAGE

MODELO MODÈLE	CÓDIGO CODE	REFERENCIA RÉFÉRENCE
COPER	30.160.277	LAV.COPER
VÁLVULA	30.34.277	VALUNI.CP

# PRAGA

## LAVABOS DECORATIVOS



### CARACTERÍSTICAS / CARACTÉRISTIQUES

Lavabo de sobre encimera.  
Sin rebosadero.  
Porcelana.

Vasque à poser.  
Sans trop plein.  
Porcelaine.



Cerámica mate  
Céramique mate



Válvula a juego  
Valve assortie

### INFORMACIÓN TÉCNICA / INFORMATION TECHNIQUE

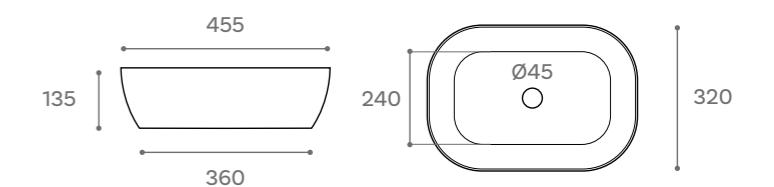

### CODIFICACIÓN / CODAGE

MODELO MODÈLE	CÓDIGO CODE	REFERENCIA RÉFÉRENCE
PRAGA	30.180.277	LAV.PRAGA
VÁLVULA	30.34.277	VALUNI.TP

# KARIBA

## LAVABOS DECORATIVOS



### CARACTERÍSTICAS / CARACTÉRISTIQUES

Lavabo de sobre encimera. Sin rebosadero. Fabricado en cemento. *Vasque à poser. Sans trop plein. Fabriqué en ciment.*



### INFORMACIÓN TÉCNICA / INFORMATION TECHNIQUE

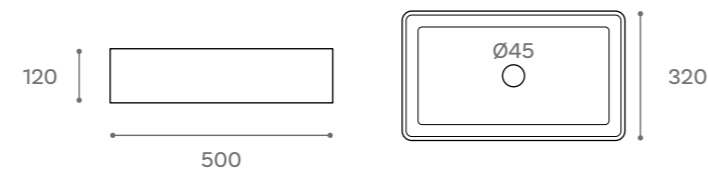

### CODIFICACIÓN / CODAGE

MODELO MODÈLE	CÓDIGO CODE	REFERENCIA RÉFÉRENCE
KARIBA	30.251.277	LAV.KARIBA

# DIPINTO

## LAVABOS DECORATIVOS



### CARACTERÍSTICAS / CARACTÉRISTIQUES

Lavabo de sobre encimera. Sin rebosadero. Porcelana. *Vasque à poser. Sans trop plein. Porcelaine.*



### INFORMACIÓN TÉCNICA / INFORMATION TECHNIQUE

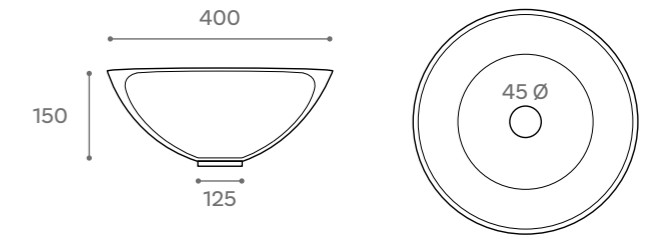

### CODIFICACIÓN / CODAGE

MODELO MODÈLE	CÓDIGO CODE	REFERENCIA RÉFÉRENCE
DIPINTO	30.158.277	LAV.DIPINTO
VÁLVULA	30.34.277	VALUNI.TB2

# SFERA

## LAVABOS DECORATIVOS



### CARACTERÍSTICAS / CARACTÉRISTIQUES

Lavabo de sobre encimera. Sin rebosadero. Fabricado en cemento. *Vasque à poser. Sans trop plein. Fabriqué en ciment.*



### INFORMACIÓN TÉCNICA / INFORMATION TECHNIQUE

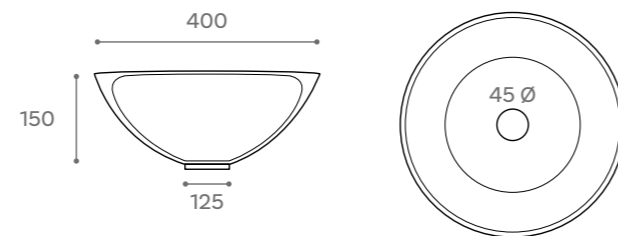

### CODIFICACIÓN / CODAGE

MODELO MODÈLE	CÓDIGO CODE	REFERENCIA RÉFÉRENCE
SFERA	30.251.277	LAV.SFERA

# BELICE

## LAVABOS DECORATIVOS



### CARACTERÍSTICAS / CARACTÉRISTIQUES

Lavabo de sobre encimera. Sin rebosadero. Porcelana. *Vasque à poser. Sans trop plein. Porcelaine.*



### INFORMACIÓN TÉCNICA / INFORMATION TECHNIQUE

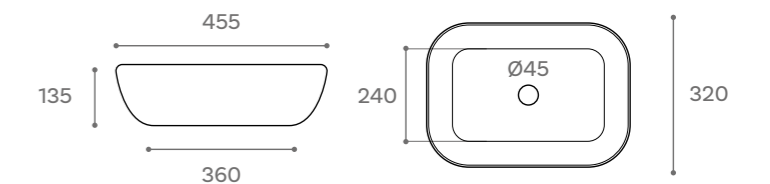

### CODIFICACIÓN / CODAGE

MODELO MODÈLE	CÓDIGO CODE	REFERENCIA RÉFÉRENCE
BELICE	30.158.277	LAV.BELICE
VÁLVULA	30.34.277	VALUNI.TB2



### CARACTERÍSTICAS / CARACTÉRISTIQUES

Lavabo de sobre encimera.  
Sin rebosadero.  
Porcelana.

Vasque à poser.  
Sans trop plein.  
Porcelaine.

### ACABADO / FINITION

 Mármol negro  
Marbre noir.

### CODIFICACIÓN / CODAGE

MODELO MODÈLE	CÓDIGO CODE	REFERENCIA RÉFÉRENCE
ISEO	30.146.277	LAV.ISEO
VÁLVULA	30.34.277	VALUNI.TN

### INFORMACIÓN TÉCNICA / INFORMATION TECHNIQUE

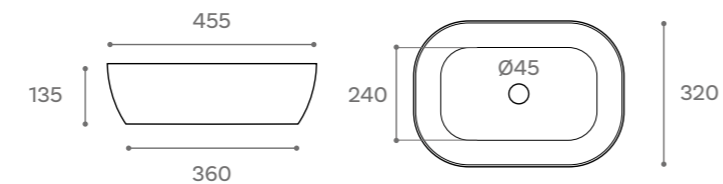

Válvula a juego  
Valve assortie

\*Es posible que de un modelo a otro los dibujos varíen.  
\*Il est possible que les dessins varient d'un modèle à l'autre.



### CARACTERÍSTICAS / CARACTÉRISTIQUES

Lavabo de sobre encimera.  
Sin rebosadero.  
Porcelana.

Vasque à poser.  
Sans trop plein.  
Porcelaine.

 Mármol negro  
Marbre noir.

 Válvula a juego  
Valve assortie

### INFORMACIÓN TÉCNICA / INFORMATION TECHNIQUE

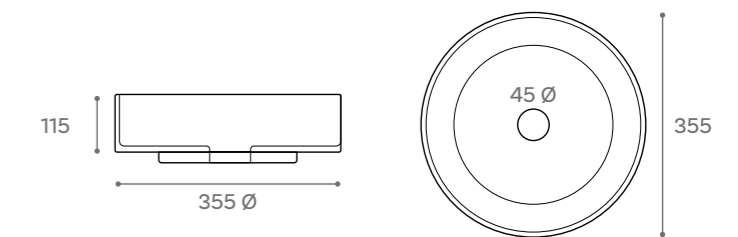

### CODIFICACIÓN / CODAGE

MODELO MODÈLE	CÓDIGO CODE	REFERENCIA RÉFÉRENCE
COMO	30.154.277	LAV.COMO
VÁLVULA	30.34.277	VALUNI.TN

\*Es posible que de un modelo a otro los dibujos varíen.  
\*Il est possible que les dessins varient d'un modèle à l'autre.



### CARACTERÍSTICAS / CARACTÉRISTIQUES

Lavabo de sobre encimera.  
Sin rebosadero.  
Porcelana.

Vasque à poser.  
Sans trop plein.  
Porcelaine.

 Mármol negro  
Marbre noir.

 Válvula a juego  
Valve assortie

### INFORMACIÓN TÉCNICA / INFORMATION TECHNIQUE

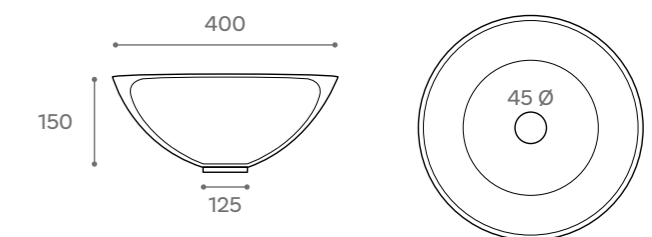

### CODIFICACIÓN / CODAGE

MODELO MODÈLE	CÓDIGO CODE	REFERENCIA RÉFÉRENCE
GENOVA	30.158.277	LAV.GENOVA
VÁLVULA	30.34.277	VALUNI.TN

\*Es posible que de un modelo a otro los dibujos varíen.  
\*Il est possible que les dessins varient d'un modèle à l'autre.

# ORTA

## LAVABOS DECORATIVOS



### CARACTERÍSTICAS / CARACTÉRISTIQUES

Lavabo de sobre encimera.  
Sin rebosadero.  
Porcelana.

Vasque à poser.  
Sans trop plein.  
Porcelaine.

### ACABADO / FINITION

 Mármol blanco  
Marbre blanc

### CODIFICACIÓN / CODAGE

MODELO MODÈLE	CÓDIGO CODE	REFERENCIA RÉFÉRENCE
ORTA	30.146.277	LAV.ORTA
VÁLVULA	30.34.277	VALUNI.TB

### INFORMACIÓN TÉCNICA / INFORMATION TECHNIQUE

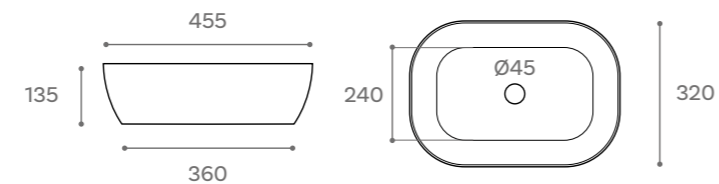

Válvula a juego  
Valve assortie

\*Es posible que de un modelo a otro los dibujos varíen.  
\*Il est possible que les dessins varient d'un modèle à l'autre.

# GARDA

## LAVABOS DECORATIVOS



### CARACTERÍSTICAS / CARACTÉRISTIQUES

Lavabo de sobre encimera.  
Sin rebosadero.  
Porcelana.

Vasque à poser.  
Sans trop plein.  
Porcelaine.

 Mármol blanco  
Marbre blanc

 Válvula a juego  
Valve assortie

### INFORMACIÓN TÉCNICA / INFORMATION TECHNIQUE

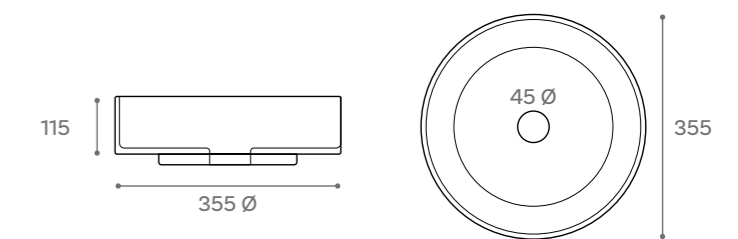

### CODIFICACIÓN / CODAGE

MODELO MODÈLE	CÓDIGO CODE	REFERENCIA RÉFÉRENCE
GARDA	30.154.277	LAV.GARDA
VÁLVULA	30.34.277	VALUNI.TB

\*Es posible que de un modelo a otro los dibujos varíen.  
\*Il est possible que les dessins varient d'un modèle à l'autre.

# FIRENZE

## LAVABOS DECORATIVOS



### CARACTERÍSTICAS / CARACTÉRISTIQUES

Lavabo de sobre encimera.  
Sin rebosadero.  
Porcelana.

Vasque à poser.  
Sans trop plein.  
Porcelaine.

 Mármol blanco  
Marbre blanc

 Válvula a juego  
Valve assortie

### INFORMACIÓN TÉCNICA / INFORMATION TECHNIQUE

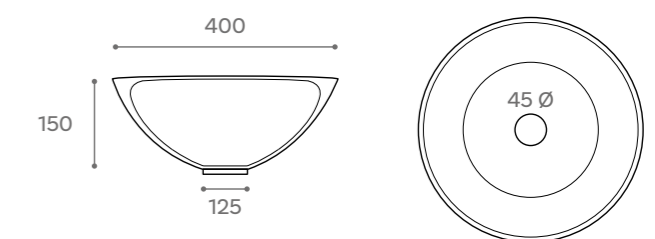

### CODIFICACIÓN / CODAGE

MODELO MODÈLE	CÓDIGO CODE	REFERENCIA RÉFÉRENCE
FIRENZE	30.158.277	LAV.FIRENZE
VÁLVULA	30.34.277	VALUNI.TB

\*Es posible que de un modelo a otro los dibujos varíen.  
\*Il est possible que les dessins varient d'un modèle à l'autre.



### CARACTERÍSTICAS / CARACTÉRISTIQUES

Lavabo de sobre encimera.  
Sin rebosadero.  
Porcelana.

Vasque à poser.  
Sans trop plein.  
Porcelaine.

### ACABADO / FINITION



Mármol negro  
Marbre noir.

### CODIFICACIÓN / CODAGE

MODELO MODÈLE	CÓDIGO CODE	REFERENCIA RÉFÉRENCE
GIZA	30.158.277	LAV.GIZA
VÁLVULA	30.34.277	VALUNI.GZ

### INFORMACIÓN TÉCNICA / INFORMATION TECHNIQUE

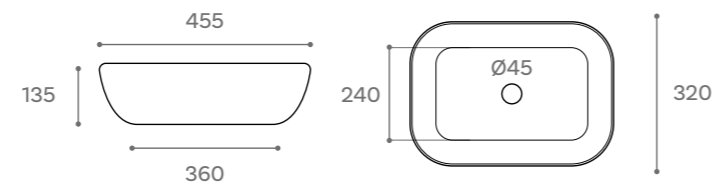

Válvula a juego  
Valve assortie

\*Es posible que de un modelo a otro los dibujos varíen.  
\*Il est possible que les dessins varient d'un modèle à l'autre.



### CARACTERÍSTICAS / CARACTÉRISTIQUES

Lavabo de sobre encimera.  
Sin rebosadero.  
Porcelana en 2 colores.

Vasque à poser.  
Sans trop plein.  
Porcelaine en 2 couleurs.



Plata / blanco  
Argent/blanc

### INFORMACIÓN TÉCNICA / INFORMATION TECHNIQUE

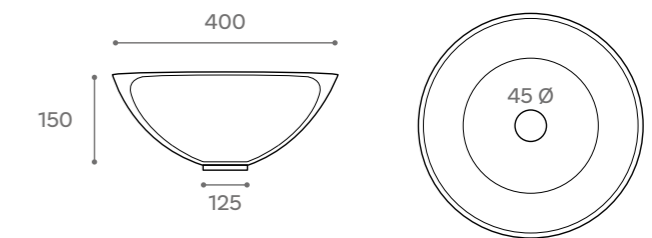

### CODIFICACIÓN / CODAGE

MODELO MODÈLE	CÓDIGO CODE	REFERENCIA RÉFÉRENCE
BOL BICOLOR	30.342.277	LAV.BOLS/RB



### CARACTERÍSTICAS / CARACTÉRISTIQUES

Lavabo de sobre encimera.  
Sin rebosadero.  
Porcelana en 2 colores.

Vasque à poser.  
Sans trop plein.  
Porcelaine en 2 couleurs.



Bronce / negro  
Bronze/noir

### INFORMACIÓN TÉCNICA / INFORMATION TECHNIQUE

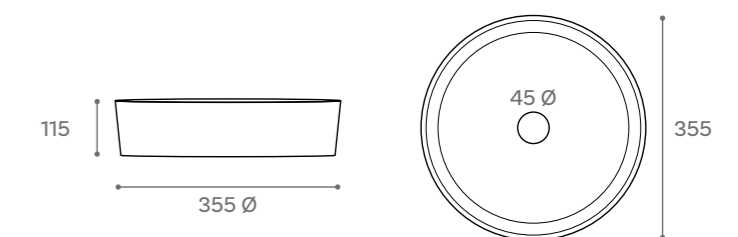

### CODIFICACIÓN / CODAGE

MODELO MODÈLE	CÓDIGO CODE	REFERENCIA RÉFÉRENCE
OSIRIS NEGRO BRONCE	30.417.277	LOBING35X35X12

# NALON

## LAVABOS DECORATIVOS



Nalon plata



Nalon oro



Nalon

### CARACTERÍSTICAS / CARACTÉRISTIQUES

Lavabo de sobre encimera.  
Sin rebosadero.  
Porcelana.

Vasque à poser.  
Sans trop plein.  
Porcelaine.



Plata brillo  
Argent pailleté

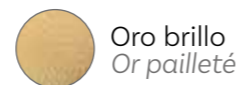

Oro brillo  
Or pailleté



Negro brillo  
Noir pailleté

### INFORMACIÓN TÉCNICA / INFORMATION TECHNIQUE

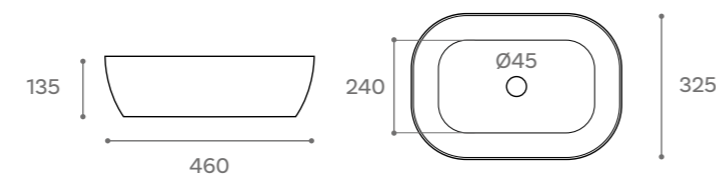

### CODIFICACIÓN / CODAGE

MODELO MODÈLE	CÓDIGO CODE	REFERENCIA RÉFÉRENCE
NALON NEGRO-PLATA	30.342.277	LAV.NALON.NP
NALON NEGRO-ORO	30.342.277	LAV.NALON.NB
NALON NEGRO	30.172.277	LAV.NALON

# BOL

## LAVABOS DECORATIVOS



Bol oro



Bol bronce



Bol plata

### CARACTERÍSTICAS / CARACTÉRISTIQUES

Lavabo de sobre encimera.  
Sin rebosadero.  
Porcelana.

Vasque à poser.  
Sans trop plein.  
Porcelaine.

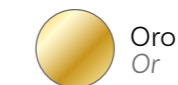

Oro  
Or



Bronce  
Bronze



Plata  
Argent

### INFORMACIÓN TÉCNICA / INFORMATION TECHNIQUE

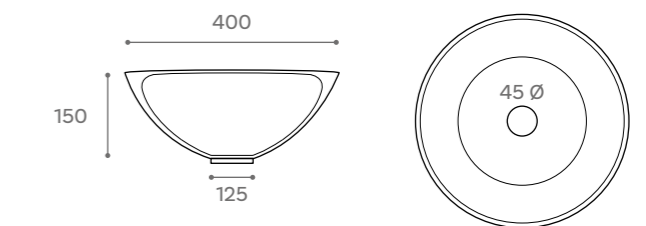

### CODIFICACIÓN / CODAGE

MODELO MODÈLE	CÓDIGO CODE	REFERENCIA RÉFÉRENCE
BOL ORO	30.342.277	LAV.BOL.O
BOL PLATA	30.342.277	LAV.BOL.P
BOL BRONCE	30.342.277	LAV.BOL.B

# INDIANA

## LAVABOS DECORATIVOS



### CARACTERÍSTICAS / CARACTÉRISTIQUES

Lavabo de pie.  
Sin rebosadero.  
Con válvula incluida.  
Acero inoxidable.

*Vasque sur autoportant.  
Sans trop plein.  
Avec valves inclus.  
Acier inoxydable.*

### ACABADO / FINITION

 Acero inoxidable  
Acier inoxydable

 Válvula a juego  
Valve assortie

### INFORMACIÓN TÉCNICA / INFORMATION TECHNIQUE

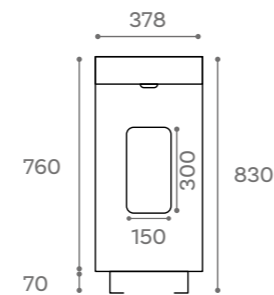
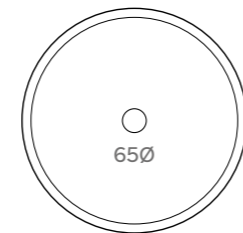

### CODIFICACIÓN / CODAGE

MODELO / MODÈLE	CÓDIGO / CODE	REFERENCIA / RÉFÉRENCE
INDIANA	30.1100.277	LAV.INDIANA

# ACRIS

## LAVABOS DECORATIVOS



### CARACTERÍSTICAS / CARACTÉRISTIQUES

Lavabo de sobre encimera.  
Sin rebosadero.  
Con válvula incluida.  
Acero inoxidable.

*Vasque à poser.  
Sans trop plein.  
Avec valves inclus.  
Acier inoxydable.*

 Acero inoxidable  
Acier inoxydable

 Válvula a juego  
Valve assortie

### INFORMACIÓN TÉCNICA / INFORMATION TECHNIQUE

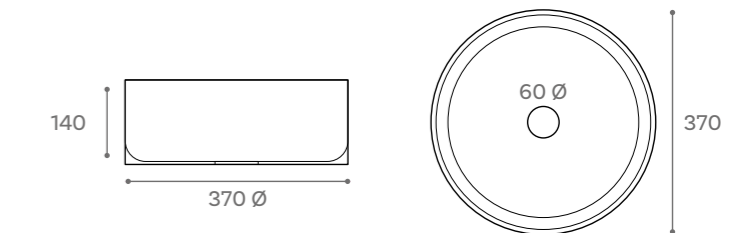

### CODIFICACIÓN / CODAGE

MODELO / MODÈLE	CÓDIGO / CODE	REFERENCIA / RÉFÉRENCE
ACRIS	30.298.277	LAV.ACRIS

# CUBE

## LAVABOS DECORATIVOS



### CARACTERÍSTICAS / CARACTÉRISTIQUES

Lavabo de sobre encimera.  
Sin rebosadero.  
Con válvula incluida.  
Acero inoxidable.

*Vasque à poser.  
Sans trop plein.  
Avec valves inclus.  
Acier inoxydable.*

 Acero inoxidable  
Acier inoxydable

 Válvula a juego  
Valve assortie

### INFORMACIÓN TÉCNICA / INFORMATION TECHNIQUE

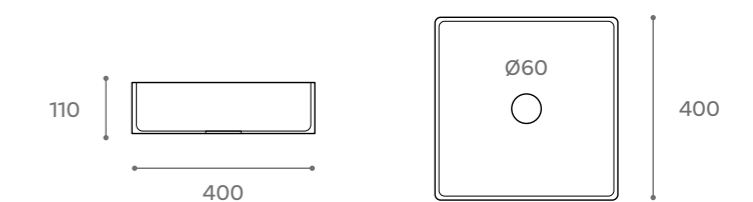

### CODIFICACIÓN / CODAGE

MODELO / MODÈLE	CÓDIGO / CODE	REFERENCIA / RÉFÉRENCE
CUBE	30.298.277	LAV.CUBE



LAVABOS  
VASQUES

**GALLERIA SERIES**

## VUELTA A LOS ORIGENES

La cerámica manual lleva produciéndose miles de años. Todas las civilizaciones conocidas, y especialmente las más cercanas a nosotros, las mediterráneas, han utilizado la cerámica artesana como medio de almacenaje y de decoración.

Art&Bath rinde un homenaje a esos productos que nos han acompañado durante siglos con su línea Galleria.

El saber artesano trasladado a productos bellísimos realizados con tiempo y dedicación consiguen baños cálidos y atemporales.

## RETOUR À NOS ORIGINES

*La céramique est depuis des milliers d'années produites manuellement. Toutes les civilisations connues, et notamment celles qui sont les plus proches de nous, celles de la Méditerranée, ont utilisé la céramique artisanale comme moyen de stockage et de décoration. Art&Bath rend hommage à ces produits qui nous accompagnent depuis des siècles avec sa ligne Galleria. Nos connaissances artisanales transférées à de beaux produits fabriqués avec temps et dévouement permettent d'obtenir des salles de bains chaleureuses et intemporelles.*



### CARACTERÍSTICAS / CARACTÉRISTIQUES

Lavabo de sobre encimera.  
Sin rebosadero.  
Céramica personalizada.

Vasque à poser.  
Sans trop plein.  
Céramiques sur mesure.

### INFORMACIÓN TÉCNICA / INFORMATION TECHNIQUE

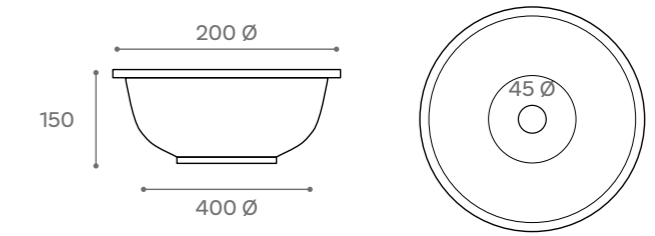

### ACABADO / FINITION



Blanco  
Blanch

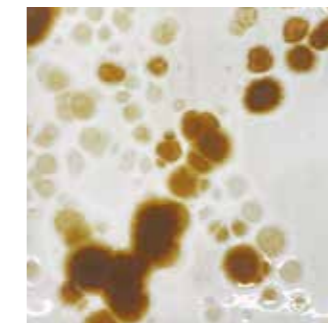

Salpicaduras  
Éclaboussures



Menta  
Menthe



Terracota  
Terre cuite

\*Los acabados y tonalidades de estos artículos pueden variar de un modelo a otro al tratarse de productos artesanos.  
\*Les finitions et tonalités de ces articles peuvent varier d'un modèle à l'autre car il s'agit de produits fabriqués à la main.

### CODIFICACIÓN / CODAGE

MODELO MODÈLE	CÓDIGO CODE	REFERENCIA RÉFÉRENCE
ANCORA SALPICADURAS	30.525.277	LAV.ANCORASALP
ANCORA MENTA	30.525.277	LAV.ANCORAMINT
ANCORA TERRACOTA	30.525.277	LAV.ANCORATERR
ANCORA BLANCO	30.525.277	LAV.ANCORABL



### CARACTERÍSTICAS / CARACTÉRISTIQUES

Lavabo de sobre encimera.  
Sin rebosadero.  
Céramica personalizada.

Vasque à poser.  
Sans trop plein.  
Céramiques sur mesure.

### INFORMACIÓN TÉCNICA / INFORMATION TECHNIQUE

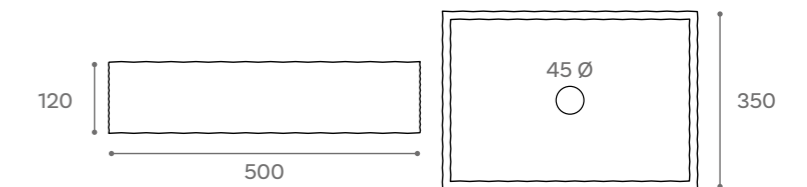

### ACABADO / FINITION



Blanco  
Blanch

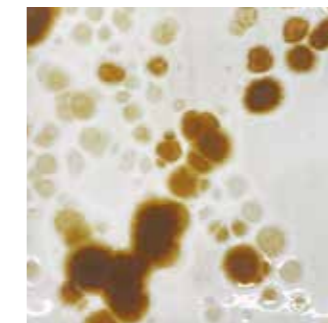

Salpicaduras  
Éclaboussures



Menta  
Menthe



Terracota  
Terre cuite

\*Los acabados y tonalidades de estos artículos pueden variar de un modelo a otro al tratarse de productos artesanos.  
\*Les finitions et tonalités de ces articles peuvent varier d'un modèle à l'autre car il s'agit de produits fabriqués à la main.

### CODIFICACIÓN / CODAGE

MODELO MODÈLE	CÓDIGO CODE	REFERENCIA RÉFÉRENCE
LAFONT TERRACOTA	30.525.277	LAV.LAFONTTERR
LAFONT SALPICADURAS	30.525.277	LAV.LAFONTSALP
LAFONT MENTA	30.525.277	LAV.LAFONTMINT
LAFONT BLANCO	30.525.277	LAV.LAFONTBL

The background of the entire page is a high-resolution, close-up photograph of water. It features a complex pattern of concentric ripples and small, glistening bubbles, creating a sense of movement and texture. The lighting is soft, highlighting the curves of the water and the individual droplets.

LAVABOS  
VASQUES

**SOBRE MUEBLE**



Etna blanco mate doble seno



Etna negro mate

### CODIFICACIÓN / CODAGE

#### ETNA BLANCO Y NEGRO MATE / ETNA BLANC ET NOIR MAT

MEDIDAS MESURES	CÓDIGO CODE	MEDIDAS MESURES	CÓDIGO CODE
61X46	30.126.277	61X39	30.138.277
71X46	30.164.277	71X39	30.165.277
81X46	30.164.277	81X39	30.165.277
91X46	30.196.277	-	-
101X46	30.206.277	-	-
121X46	30.295.277	-	-
DOBLE SENO 121X46	30.310.277	-	-
DOBLE SENO 141X46	30.560.277	-	-
SENO IZQUIERDA 101X46	30.265.277	-	-
SENO IZQUIERDA 121X46	30.365.277	-	-



Etna blanco brillo

### CODIFICACIÓN / CODAGE

#### ETNA BLANCO BRILLO / ETNA BLANC BRILLANT

MEDIDAS MESURES	CÓDIGO CODE	MEDIDAS MESURES	CÓDIGO CODE
61X46	30.085.277	51X39	30.084.277
71X46	30.098.277	61X39	30.088.277
81X46	30.098.277	71X39	30.098.277
91X46	30.120.277	81X39	30.108.277
101X46	30.130.277	91X39	30.138.277
121X46	30.198.277	101X39	30.145.277
DOBLE SENO 121X46	30.218.277	-	-
DOBLE SENO 141X46	30.413.277	-	-
SENO DERECHA / IZQUIERDA 81X46	30.125.277	-	-
SENO DERECHA / IZQUIERDA 91X46	30.163.277	-	-
SENO DERECHA / IZQUIERDA 101X46	30.175.277	-	-
SENO DERECHA / IZQUIERDA 121X46	30.245.277	-	-
SENO IZQUIERDA MODULAR 121X46	30.255.277	-	-

### CARACTERÍSTICAS / CARACTÉRISTIQUES

Lavabo de sobre mueble.  
Con rebosadero.  
Con agujero para grifo.  
Porcelana.

Vasque à poser.  
Avec trop plein.  
Avec trou pour robinetterie.  
Porcelaine.

### ACABADO / FINITION



### INFORMACIÓN TÉCNICA / INFORMATION TECHNIQUE

#### CENTRADO / CENTRAL

1 SENO CENTRADO (Ancho 460mm)  
1 VASQUE CENTRAL (Longue 460mm)

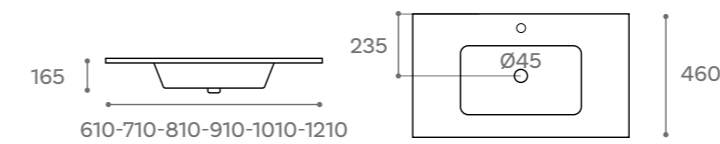

1 SENO CENTRADO (Ancho 395mm)  
1 VASQUE CENTRAL (Longue 395mm)

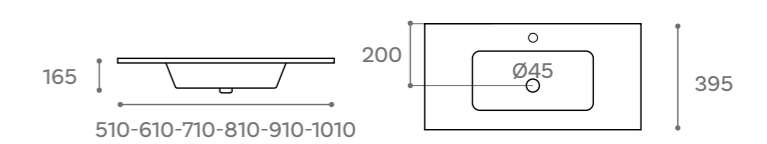

#### DESPLAZADO / DÉPLACÉ

1 SENO DESPLAZADO DERECHA E IZQUIERDA  
1 VASQUE DÉPLACÉ DROITE ET GAUCHE

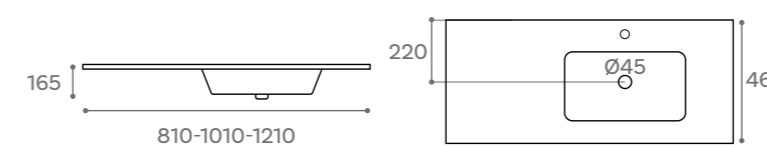

#### MODULAR / MODULAIRE

Medidas validas para 2 modulos de 60  
Mesures valables pour 2 modules de 60

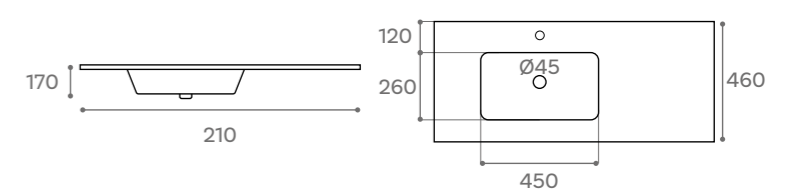

#### DOBLE / DOUBLE

DOBLE SENO (Ancho 460mm)  
DOUBLE VASQUE (Longue 460mm)

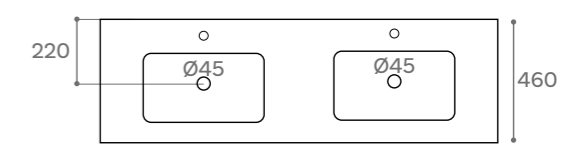
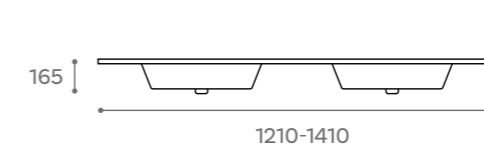

# ETNA NERO

LAVABOS SOBRE MUEBLE



## CARACTERÍSTICAS / CARACTÉRISTIQUES

Lavabo de sobre mueble.  
Con rebosadero.  
Con agujero para grifo.  
Porcelana.

Vasque à poser.  
Avec trop plein.  
Avec trou pour robinetterie.  
Porcelaine.

## ACABADO / FINITION



Mármol negro  
Marbre noir.

## CODIFICACIÓN / CODAGE

MEDIDAS MESURES	CÓDIGO CODE	REFERENCIA RÉFÉRENCE
61x46	30.160.277	ETNABL61
81x46	30.190.277	ETNABL81
101x46	30.240.277	ETNABL101
121x46	30.330.277	ETNABL121

## INFORMACIÓN TÉCNICA / INFORMATION TECHNIQUE

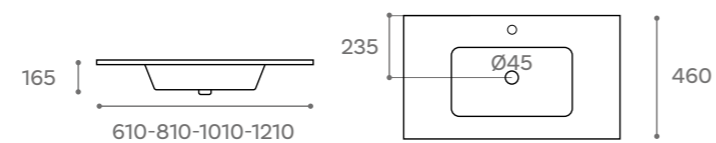

# QUADRA

LAVABOS SOBRE MUEBLE



## CARACTERÍSTICAS / CARACTÉRISTIQUES

Lavabo de sobre mueble.  
Con rebosadero.  
Con agujero para grifo.  
Porcelana.

Vasque à poser.  
Avec trop plein.  
Avec trou pour robinetterie.  
Porcelaine.

## ACABADO / FINITION



Blanco brillo  
Blanc brillant

## CODIFICACIÓN / CODAGE

MEDIDAS MESURES	CÓDIGO CODE	REFERENCIA RÉFÉRENCE
61x36	30.77.277	ENQ61X36
71x36	30.91.277	ENQ71X36
81x36	30.98.277	ENQ81X36

## INFORMACIÓN TÉCNICA / INFORMATION TECHNIQUE

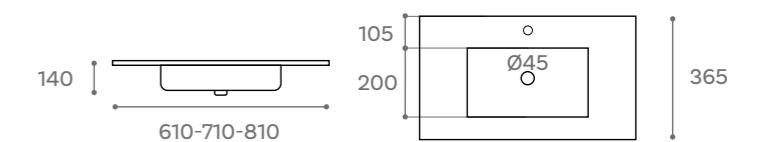





### CARACTERÍSTICAS / CARACTÉRISTIQUES

Lavabo de sobre mueble.  
Con rebosadero.  
Con agujero para grifo.  
Porcelana.

Vasque à poser.  
Avec trop plein.  
Avec trou pour robinetterie.  
Porcelaine.

### ACABADO / FINITION

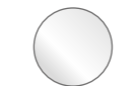
 Blanco brillo  
Blanc brillant

### INFORMACIÓN TÉCNICA / INFORMATION TECHNIQUE

#### CENTRADO / CENTRAL

1 SENO CENTRADO (Ancho 460mm)  
1 VASQUE CENTRAL (Longue 460mm)

1 SENO CENTRADO (Ancho 395mm)  
1 VASQUE CENTRAL (Longue 395mm)

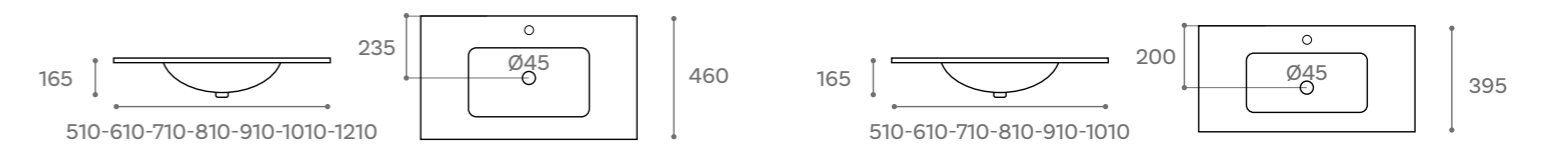

#### DESPLAZADO / DÉPLACÉ

1 SENO DESPLAZADO DERECHA  
1 VASQUE DÉPLACÉ DROITE

1 SENO DESPLAZADO IZQUIERDA  
1 VASQUE DÉPLACÉ GAUCHE

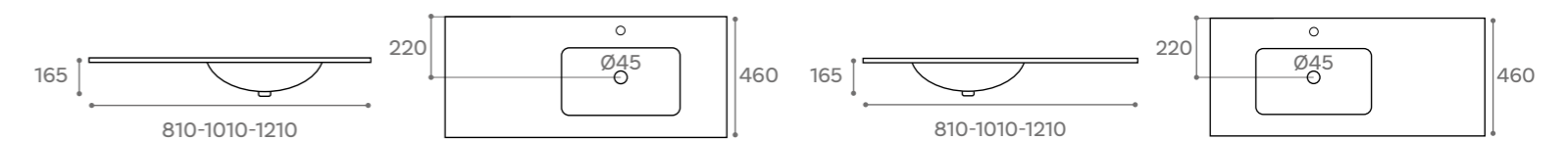

### CODIFICACIÓN / CODAGE

MEDIDAS MESURES	CÓDIGO CODE	MEDIDAS MESURES	CÓDIGO CODE
51X46	30.080.277	51X39	30.075.277
61X46	30.083.277	61X39	30.090.277
71X46	30.090.277	71X39	30.098.277
81X46	30.090.277	81X39	30.103.277
91X46	30.113.277	91X39	30.133.277
101X46	30.130.277	101X39	30.145.277
121X46	30.175.277	-	-
DOBLE SENO 121X46	30.203.277	-	-
SENO DERECHA / IZQUIERDA 81X46	30.120.277	-	-
SENO DERECHA / IZQUIERDA 91X46	30.158.277	-	-
SENO DERECHA / IZQUIERDA 101X46	30.190.277	-	-
SENO DERECHA / IZQUIERDA 121X46	30.240.277	-	-

#### DOBLE / DOUBLE

DOBLE SENO (Ancho 460mm)  
DOUBLE VASQUE (Longue 460mm)



MUEBLES Y  
ACCESORIOS  
*MEUBLES ET ACCESSOIRES*

# SEVILLA

## MUEBLES



### CARACTERÍSTICAS / CARACTÉRISTIQUES

Mueble de acero inoxidable.  
Se suministra montado.  
Meuble en acier inoxydable.  
Livré assemblé.

● Acero inoxidable  
Acier inoxydable

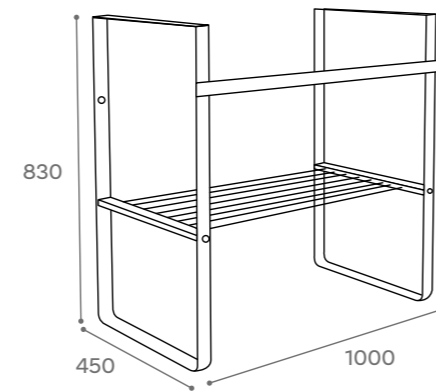

### CODIFICACIÓN / CODAGE

MEDIDAS MESURES	CÓDIGO CODE	REFERENCIA RÉFÉRENCE
SEVILLA 100	30.396.277	MBSEV45X83X100

# HUESCA

## MUEBLES



### CARACTERÍSTICAS / CARACTÉRISTIQUES

Mueble de acero inoxidable.  
Se suministra montado.  
Meuble en acier inoxydable.  
Livré assemblé.

● Acero inoxidable  
Acier inoxydable

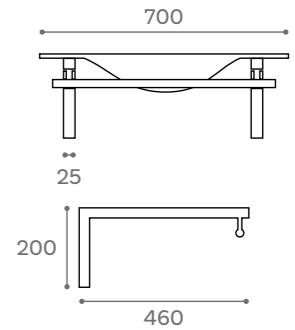

### CODIFICACIÓN / CODAGE

MEDIDAS MESURES	CÓDIGO CODE	REFERENCIA RÉFÉRENCE
HUESCA	30.80.277	ESTHUSCTO

# TOLEDO

## MUEBLES



### CARACTERÍSTICAS / CARACTÉRISTIQUES

Mueble de acero inoxidable.  
Se suministra montado.  
Meuble en acier inoxydable.  
Livré assemblé.

● Acero inoxidable  
Acier inoxydable

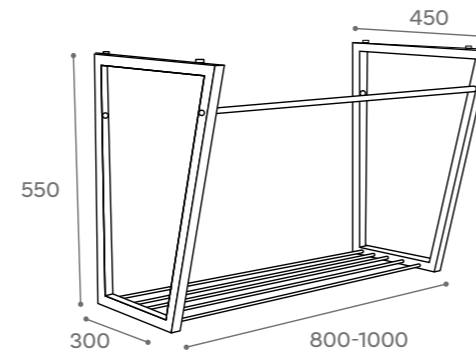

### CODIFICACIÓN / CODAGE

MEDIDAS MESURES	CÓDIGO CODE	REFERENCIA RÉFÉRENCE
TOLEDO 80	30.120.277	ESTTOLEDO80
TOLEDO 100	30.148.277	ESTTOLEDO100

# SORIA

## MUEBLES



### CARACTERÍSTICAS / CARACTÉRISTIQUES

Mueble de acero inoxidable.  
Se suministra montado.  
Meuble en acier inoxydable.  
Livré assemblé.

● Acero inoxidable  
Acier inoxydable

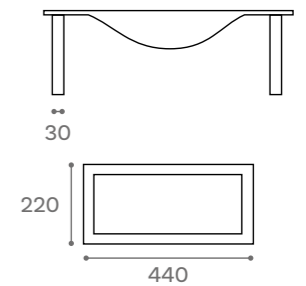

### CODIFICACIÓN / CODAGE

MEDIDAS MESURES	CÓDIGO CODE	REFERENCIA RÉFÉRENCE
SORIA	30.80.277	ESTSORIA

# JUEGO DE PATAS

## MUEBLES

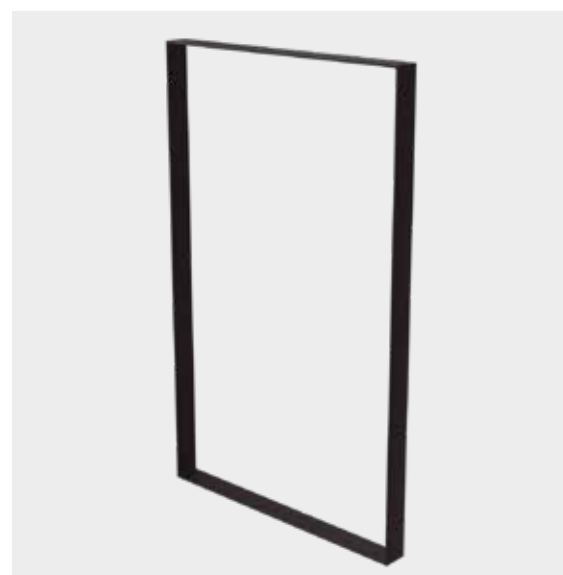

### CARACTERÍSTICAS / CARACTÉRISTIQUES

Juego de patas  
Ensemble de pieds

● Negro mate  
Noir mat

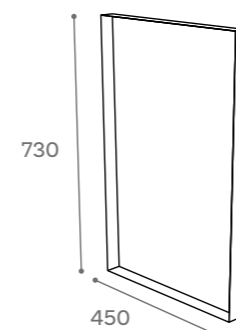

### CODIFICACIÓN / CODAGE

MEDIDAS MESURES	CÓDIGO CODE	REFERENCIA RÉFÉRENCE
JUEGO DE PATAS	30.98.277	PIETABNEG

# ÁVILA

## MUEBLES



### CARACTERÍSTICAS / CARACTÉRISTIQUES

Mueble de acero inoxidable.  
Se suministra montado.  
Meuble en acier inoxydable.  
Livré assemblé.

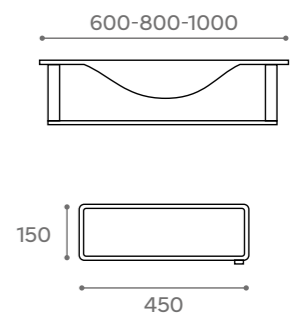

### CODIFICACIÓN / CODAGE

MEDIDAS MESURES	CÓDIGO CODE	REFERENCIA RÉFÉRENCE
ÁVILA 80	30.75.277	ESTÁVILA80
ÁVILA 100	30.86.277	ESTÁVILA100

VÁLVULA“CLIC-CLAC” UNIVERSAL NEGRO BRILLO



CARACTERÍSTICAS / CARACTÉRISTIQUES

Tapa cerámica negro brillo latón.  
Bouchon en céramique noire brillant en laiton.

CODIFICACIÓN / CODAGE

MODELO MODÈLE	CÓDIGO CODE	REFERENCIA RÉFÉRENCE
CLIC-CLAC NEGRO BRILLO	30.20.277	VALUNI.L.NB

VÁLVULA“CLIC-CLAC” UNIVERSAL NEGRO MATE



CARACTERÍSTICAS / CARACTÉRISTIQUES

Tapa cerámica negro mate latón.  
Bouchon en céramique noire en laiton.

CODIFICACIÓN / CODAGE

MODELO MODÈLE	CÓDIGO CODE	REFERENCIA RÉFÉRENCE
CLIC-CLAC NEGRO MATE	30.20.277	VALUNI.L.N

VÁLVULA“CLIC-CLAC” CERÁMICA BLANCA



CARACTERÍSTICAS / CARACTÉRISTIQUES

Tapa cerámica blanca latón.  
Bouchon en céramique blanche en laiton chromé.

CODIFICACIÓN / CODAGE

MODELO MODÈLE	CÓDIGO CODE	REFERENCIA RÉFÉRENCE
CLIC-CLAC BLANCO BRILLO	30.19.277	VALUNI.L.P
CLIC-CLAC BLANCO MATE	30.19.277	VALUNI.TBM

VÁLVULA“CLIC-CLAC” UNIVERSAL BLANCA MATE



CARACTERÍSTICAS / CARACTÉRISTIQUES

Blanca mate completa latón.  
Blanc mate en laiton.

CODIFICACIÓN / CODAGE

MODELO MODÈLE	CÓDIGO CODE	REFERENCIA RÉFÉRENCE
CLIC-CLAC BLANCO MATE	30.24.277	VALUNI.BMC

VÁLVULA“CLIC-CLAC” UNIVERSAL NEGRA MATE



CARACTERÍSTICAS / CARACTÉRISTIQUES

Negra mate completa latón.  
Bouchon en céramique noire en laiton.

CODIFICACIÓN / CODAGE

MODELO MODÈLE	CÓDIGO CODE	REFERENCIA RÉFÉRENCE
CLIC-CLAC NEGRO MATE	30.24.277	VALUNI.NMC

VÁLVULA“CLIC-CLAC” KRION® BLANCA MATE



CARACTERÍSTICAS / CARACTÉRISTIQUES

Tapa blanco mate.  
Bouchon en blanche mate.

CODIFICACIÓN / CODAGE

MODELO MODÈLE	CÓDIGO CODE	REFERENCIA RÉFÉRENCE
CLIC-CLAC KRION	30.55.277	VALUNI.TSI

VÁLVULA SIN CIERRE CON TAPA



CARACTERÍSTICAS / CARACTÉRISTIQUES

Cromada latón.  
Vanne ouvert avec bouchon chromé en laiton.

CODIFICACIÓN / CODAGE

MODELO MODÈLE	CÓDIGO CODE	REFERENCIA RÉFÉRENCE
VÁLVULA SIN CIERRE	30.16.277	VALUNI.ABI

VÁLVULA “CLIC-CLAC” UNIVERSAL



CARACTERÍSTICAS / CARACTÉRISTIQUES

Cromada latón.  
Chromé en laiton.

CODIFICACIÓN / CODAGE

MODELO MODÈLE	CÓDIGO CODE	REFERENCIA RÉFÉRENCE
CLIC-CLAC CROMADA	30.17.277	VALUNI.L

ESCUADRA DE SUJECIÓN

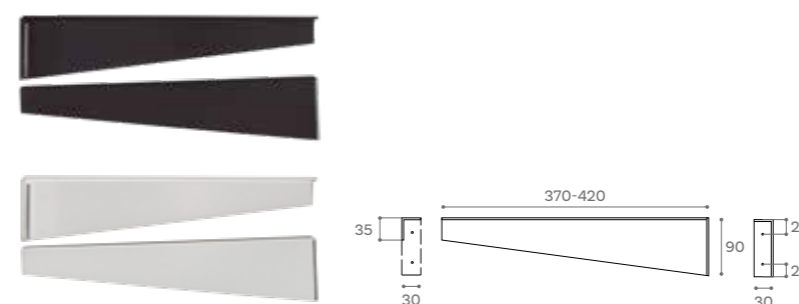

CARACTERÍSTICAS / CARACTÉRISTIQUES

Disponibile en 37 y 42cm. Disponible en 37 et 42 cm.  
Se vende por unidad. Vendus séparément.  
Disponibile en blanco y negro mate. Disponible en noir mat et blanc.

CODIFICACIÓN / CODAGE

MODELO MODÈLE	CÓDIGO CODE	REFERENCIA RÉFÉRENCE
ESCUADRA DE SUJECIÓN	30.24.277	ESTESC

JUEGO DE SUJECCIÓN



CARACTERÍSTICAS / CARACTÉRISTIQUES

Juego de sujeción.  
Kit de fixation

CODIFICACIÓN / CODAGE

MODELO MODÈLE	CÓDIGO CODE	REFERENCIA RÉFÉRENCE
JUEGO DE SUJECCIÓN	30.14.277	TLI

## SIFÓN REDONDO



### CARACTERÍSTICAS / CARACTÉRISTIQUES

Sifón botella redondo.  
*Siphon à bouteille ronde.*

### CODIFICACIÓN / CODAGE

MODELO MODÈLE	CÓDIGO CODE	REFERENCIA RÉFÉRENCE
SIFÓN REDONDO	30.30.277	SIFON

## SIFÓN CUADRADO



### CARACTERÍSTICAS / CARACTÉRISTIQUES

Sifón botella cuadrado.  
*Siphon à bouteille carrée.*

### CODIFICACIÓN / CODAGE

MODELO MODÈLE	CÓDIGO CODE	REFERENCIA RÉFÉRENCE
SIFÓN CUADRADO	30.43.277	SIFONC

## SIFÓN BLANCO MATE



### CARACTERÍSTICAS / CARACTÉRISTIQUES

Sifón botella redondo blanco mate.  
*Siphon à bouteille ronde blanc mate.*

### CODIFICACIÓN / CODAGE

MODELO MODÈLE	CÓDIGO CODE	REFERENCIA RÉFÉRENCE
SIFÓN BLANCO MATE	30.50.277	SIFONB

## SIFÓN NEGRO MATE



### CARACTERÍSTICAS / CARACTÉRISTIQUES

Sifón botella redondo negro mate.  
*Siphon à bouteille ronde noir mate.*

### CODIFICACIÓN / CODAGE

MODELO MODÈLE	CÓDIGO CODE	REFERENCIA RÉFÉRENCE
SIFÓN NEGRO MATE	30.50.277	SIFONN

## Información General

Innovación Baño, S.L. se reserva el derecho de anular y/o modificar, total o parcialmente, cualquiera de los modelos, colores, formatos, referencias y especificaciones técnicas contenidas en este catálogo sin que se contraiga derecho a perjuicio alguno. Las fotografías o infografías presentadas en el catálogo pueden sufrir una leve variación con respecto a las piezas reales.

## Condiciones de venta

El pedido se considerará en firme en el momento de su recepción. No se admitirán devoluciones que no hayan sido acordadas previamente por Innovación Baño, S.L. Los portes de las devoluciones por anulación de pedido, o cualquier motivo no imputable a Innovación Baño, S.L. serán a cargo del cliente. Una vez realizada la revisión de la mercancía y el embalaje de la misma, si es todo conforme, se aplicará una depreciación mínima del 15% sobre el importe del pedido.

Es necesario revisar la mercancía en el momento de la recepción de la misma, pasadas 24 horas no se admitirá ninguna reclamación por roturas o defectos ocasionados por el transporte. Las reclamaciones de mercancía se comunicarán por email a [comercial@artandbath.com](mailto:comercial@artandbath.com).

Portes pagados para pedidos superiores a 350€ netos para Península.

Pedidos inferiores a 350€ netos se cargarán 17€ en concepto de portes para Península. Para portes a Baleares o Islas Canarias, es necesaria cotización previa.

El plazo de preparación de los pedidos con producto en stock será de 48 horas, siempre y cuando los productos estén disponibles. Los productos fabricados bajo pedido, tendrán un plazo de servicio de 15 días hábiles.

## Garantía

La garantía será de 2 años en todos los productos.

Nuestra garantía cubre la reposición del material sin cargo alguno para el comprador, en los términos de la legislación vigente.

En consecuencia, sólo ampara defectos de fabricación, nunca defectos de funcionamiento o de instalación, independientes de los primeros.

La garantía quedará invalidada en caso de darse uno o más de los siguientes casos:

- Defectos, daños causados en el transporte
- Daños ocasionados por un mantenimiento indebido o el uso de productos de limpieza abrasivos o inadecuados
- Los productos hayan sido almacenados en la intemperie
- Los productos se instalen de manera contraria a las especificaciones o normativas en vigor

## Informations générales

Innovation de salle de bains, S.L. se réserve le droit d'annuler et/ou de modifier, totalement ou partiellement, tous les modèles, couleurs, formats, références et spécifications techniques contenus dans ce catalogue sans encourir aucun droit à aucun dommage. Les photographies ou infographies présentées dans le catalogue peuvent légèrement différer des pièces réelles.

## Conditions de vente

La commande sera considérée comme ferme à réception. Aucun retour ne sera accepté s'il n'a pas été préalablement convenu par Innovation Baño, S.L. Les frais d'expédition pour les retours dus à l'annulation de la commande ou à toute autre raison non imputable à Innovation Baño, S.L. Ils seront à la charge du client. Une fois la marchandise et son emballage examinés, si tout est conforme, une dépréciation minimum de 15% sera appliquée sur le montant de la commande.

Il est nécessaire de revoir la marchandise au moment de la réception ; passé 24 heures, aucune réclamation ne sera acceptée pour casse ou défauts occasionnés par le transport. Les réclamations concernant la marchandise seront communiquées par courrier électronique à [comercial@artandbath.com](mailto:comercial@artandbath.com).

Frais de port payés pour les commandes supérieures à 350 € net pour la Presqu'île.

Les commandes inférieures à 350 € net seront facturées 17 € pour l'expédition vers la Péninsule. Pour une expédition vers les Baléares ou les Canaries, un devis préalable est nécessaire.

Le délai de préparation des commandes avec des produits en stock sera de 48 heures, dans la limite des produits disponibles. Les produits fabriqués sur commande bénéficieront d'un délai de service de 15 jours ouvrables.

## Garantie

La garantie sera de 2 ans sur tous les produits.

Notre garantie couvre le remplacement du matériel sans frais pour l'acheteur, selon les termes de la législation en vigueur.

Par conséquent, elle ne couvre que les défauts de fabrication, jamais les défauts de fonctionnement ou d'installation, indépendamment des premiers.

La garantie sera invalidée si un ou plusieurs des cas suivants surviennent :



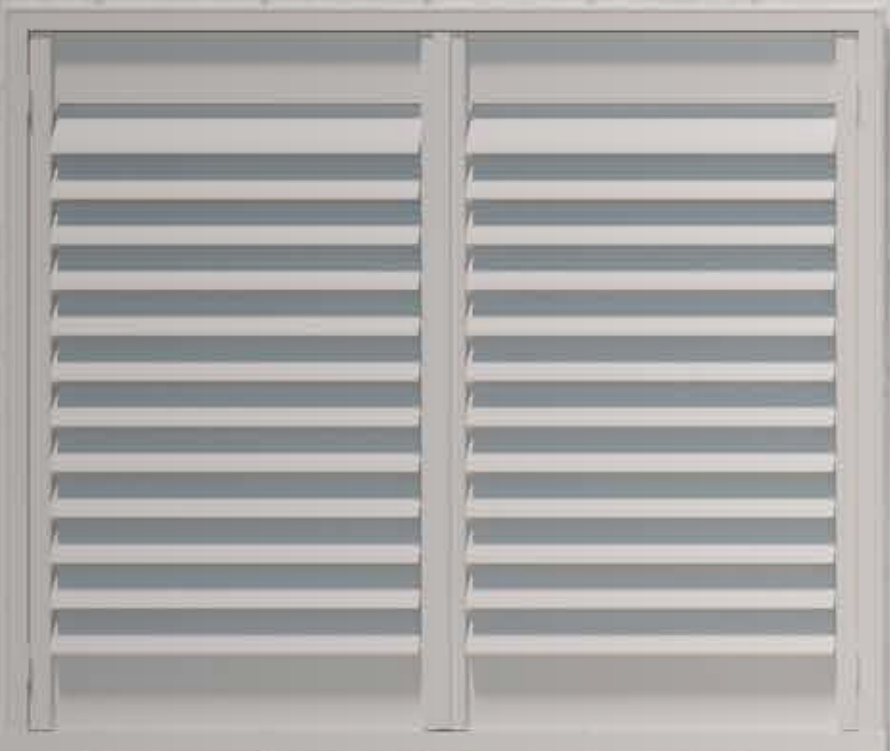

- Défauts, dommages causés lors du transport
- Dommages causés par un mauvais entretien ou l'utilisation de produits de nettoyage abrasifs ou inappropriés
- Les produits ont été stockés à l'extérieur
- Les produits sont installés contrairement aux spécifications ou réglementations en vigueur





**art&bath**

[www.artandbath.com](http://www.artandbath.com)  
Avinguda Mediterrani 102-104  
12200, Onda Castellón.  
[comercial@artandbath.com](mailto:comercial@artandbath.com)  
Tels. 964 626 007 / 964 626 007

-  @innovación-baño-sl
-  @artandbathes
-  @lavabosartandbath
-  @artandbathes